

Panasonic®

Color Television Operating Instructions

CT-27D32

CT-32D32

CT-36D32



For assistance, please call: 1-800-211-PANA (7262) or
send e-mail to: consumerproducts@panasonic.com (USA only)

TQB2AA0401
PRINTED IN USA

11912

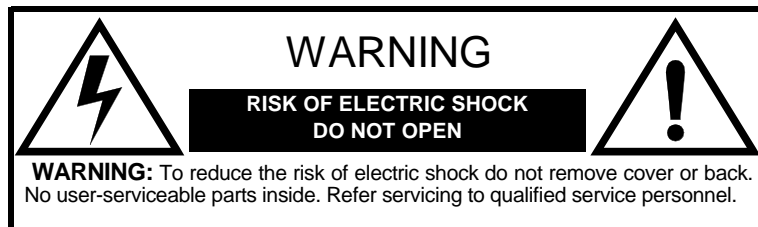

The lightning flash with arrow head within a triangle is intended to tell the user that parts inside the product are a risk of electric shock to persons.



The exclamation point within a triangle is intended to tell the user that important operating and servicing instructions are in the papers with the appliance.

WARNING: TO REDUCE THE RISK OF FIRE OR ELECTRIC SHOCK, DO NOT EXPOSE THIS APPARATUS TO RAIN OR MOISTURE.

FCC CAUTION: ANY CHANGES OR MODIFICATIONS TO THIS TV RECEIVER NOT EXPRESSLY APPROVED BY MATSUSHITA ELECTRIC CORPORATION OF AMERICA COULD CAUSE HARMFUL INTERFERENCE, WHICH WOULD VOID THE USER'S AUTHORITY TO OPERATE THIS EQUIPMENT.

ENVIRONMENTAL NOTICE: THIS PRODUCT UTILIZES BOTH A CATHODE RAY TUBE (CRT) AND OTHER COMPONENTS THAT CONTAIN LEAD. DISPOSAL OF THESE MATERIALS MAY BE REGULATED IN YOUR COMMUNITY DUE TO ENVIRONMENTAL CONSIDERATIONS. FOR DISPOSAL OR RECYCLING INFORMATION PLEASE CONTACT YOUR LOCAL AUTHORITIES, OR THE ELECTRONICS INDUSTRIES ALLIANCE: <[HTTP://WWW.EIAE.ORG](http://www.eiae.org)>

Table of Contents

Congratulations	2
Customer Record	2
Care and Cleaning.....	2
Specifications	2
Installation.....	3
Television Location.....	3
Optional Cable Connections.....	3
AC Power Supply Cord.....	3
Cable / Antenna Connection.....	3
Feature Comparison Chart	4
Auto Set Up Menu.....	5
Optional Equipment Connections	6
VCR Connection.....	6
Front Control Panel	6
Digital TV - Set-Top Box or DVD Player Connection	7
Amplifier Connection (TO AUDIO AMP)	7
2 Tuner Picture In Picture Operation	8
PIP Operation with a VCR and a Cable Box	8
PIP Operation with a VCR - No Cable Box.....	9
PIP Function Buttons	10
Remote Control Operation	12
Mode Operational Key Chart	13
Programming the Remote	15
Programming With a Code	15
Programming Without a Code	15
Component Codes.....	16
Icon Menu Navigation	18
Main Menu Icons.....	19
Icon Menus	19
Icon Menu Operation	20
Set Up.....	20
Picture	22
Timer	23
Audio	24
Channels	25
Lock.....	26
V-Chip Menu Operation.....	27
U.S. TV Programs	27
U.S. Movies	28
Rating Systems for Canada.....	30
Troubleshooting Chart.....	32
Limited Warranty	33
Customer Services Directory	35
Index	36

Read these instructions completely before operating television.

Contents are subject to change without notice or obligation.

Copyright 2002 by Matsushita Electric Corporation of America. All rights reserved.
Unauthorized copying and distribution is a violation of law.

Congratulations

Your new TV Monitor/Receiver features a solid state chassis that is designed to give you many years of enjoyment. It was thoroughly tested and tuned at the factory for best performance.

Customer Record

The model and serial number of this product are located on the back of the television. You should note the model and serial number in the space provided and retain as a permanent record of your purchase. This will aid in identification in the event of theft or loss. Product registration for U.S. customers is available at www.prodreg.com/panasonic.

Model Number	<input type="text"/>
Serial Number	<input type="text"/>

Care and Cleaning

Screen (Turn TV Off)

- Use a mild soap solution or window cleaner with a soft clean cloth. DO NOT USE ABRASIVE CLEANERS.
- Avoid excessive moisture and wipe dry.

Note: Do not spray any type of cleaning fluid directly on the screen.

Cabinet and Remote Control

- ✍ For cabinets and remote control, use a soft cloth dampened with water or a mild detergent solution. Avoid excessive moisture and wipe dry.
- ✍ Do not use benzene, thinner or other petroleum based products.

Specifications

Power Source CT-27D32 (2.1A) CT-27D32U (2.1A) CT-32D32 (2.2A) CT-32D32U (2.2A) CT-36D32 (2.4A) CT-36D32U (2.4A)	120V AC, 60Hz
Channel Capability - 181	VHF-12; UHF-56; Cable-113
Video Input Jacks	1Vp-p, 75 Ohm, Phono Jack Type
Audio Input Jacks	500mV RMS 47K Ohm
Audio Output Jacks	0-2.0V RMS 4.7K Ohm
Component input (Y / P_B / P_R)	75 Ohms, Phono Jack Type
S-Video Input Jacks	S-Video (Y-C) Connector

Specifications are subject to change without notice or obligation.

Installation

Television Location

Follow these recommendations before deciding the location of your television.

- ✗ Avoid excessive sunlight or bright lights, including reflections.
- ✗ Keep away from excessive heat or moisture. Inadequate ventilation may cause internal component failure.
- ✗ Fluorescent lighting may reduce remote control transmitting range.
- ✗ Keep away from magnetic equipment, including motors, fans and external speakers.

CAUTION: Use this television receiver only with the cart, stand, tripod, bracket, or table specified by the manufacturer, or sold with the apparatus. When a cart is used, use caution when moving the cart/apparatus combination to avoid injury from tip-over. In order to avoid injury to children, never place your television receiver on a piece of furniture that is capable of being tilted by a child leaning on it, pulling on it, standing on it, or climbing on it.



CT-27D32, CT-27D32U:

CAUTION: These television receivers for use only with PANASONIC TY-27G22M stand. Use with other carts (or stands) is capable of resulting in instability causing possible injury.

CT-32D32, CT-32D32U:

CAUTION: These television receivers for use only with PANASONIC TY-32G22M stand. Use with other carts (or stands) is capable of resulting in instability causing possible injury.

CT-36D32, CT-36D32U:

CAUTION: These television receivers for use only with PANASONIC TY-36G22M stand. Use with other carts (or stands) is capable of resulting in instability causing possible injury.

Optional Cable Connections

Shielded audio and video cables should be used between components. For best results:

- ✗ Use 75-ohm coaxial shielded cables.
- ✗ Use appropriate input and output connectors that match your component connectors.
- ✗ Avoid long cables to minimize interference.

AC Power Supply Cord

CAUTION: TO PREVENT ELECTRIC SHOCK MATCH WIDE BLADE OF PLUG TO WIDE SLOT OF AC OUTLET AND FULLY INSERT. DO NOT USE A PLUG WITH A RECEPTACLE OR OTHER OUTLET UNLESS THE BLADE CAN BE FULLY INSERTED TO PREVENT BLADE EXPOSURE.

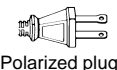

Polarized plug

PROTECT POWER CORDS FROM BEING WALKED ON, ROLLED OVER, CRIMPED, BENT OR PINCHED, PARTICULARLY AT PLUGS, CONVENIENCE RECEPTACLES, AND THE POINT WHERE THEY EXIT FROM THE APPARATUS.

Cable / Antenna Connection

For proper reception, either a cable or antenna connection is required.

Cable Connection

Connect the cable supplied by your local cable company.

Note: A cable converter box may be required for proper reception. Check with your local cable company for compatibility requirements.

Incoming Cable from Cable Company



75 Ohm VHF/UHF on back of TV

Antenna Connection

- For proper reception of VHF/UHF channels, an external antenna is required. For best reception, an outdoor antenna is recommended.
- Connect home antenna to ANT on the back of television.

Note: Cable Mode is preset at the factory. Antenna users must change to TV mode in the Set Up Menu under Prog Chan.

Incoming Cable from Home Antenna

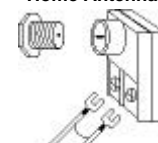

Feature Chart

MODELS		CT-27D32	CT-32D32	CT-36D32
Features				
SPECIAL FEATURES	MENU LANGUAGE ENG/SPAN/FR	✘	✘	✘
	2 TUNER PIP	✘	✘	✘
	VIDEO INPUT MEMORY	✘	✘	✘
	CHANNEL INFO BANNER	✘	✘	✘
	VIDEO INPUT SKIP	✘	✘	✘
	75 OHM INPUT	✘	✘	✘
	V-CHIP CAPABILITY	✘	✘	✘
	CLOSED CAPTIONING	✘	✘	✘
	VIDEO NORM	✘	✘	✘
	AUDIO NORM	✘	✘	✘
AUDIO	STEREO	✘	✘	✘
	BASS/TREBLE/BALANCE	✘	✘	✘
	SURROUND	✘	✘	✘
	AI SOUND	✘	✘	✘
	NUMBER OF SPEAKERS	2	2	2
A/V JACKS	A/V IN (REAR/FRONT)	3 (2/1)	3 (2/1)	3 (2/1)
	AUDIO OUT	✘	✘	✘
	S-VIDEO INPUT (REAR/FRONT)	1 (1/0)	1 (1/0)	1 (1/0)
	COMPONENT VIDEO INPUT (REAR/FRONT)	1 (1/0)	1 (1/0)	1 (1/0)
	HEADPHONE JACK	✘	✘	✘

IMPORTANT INFORMATION REGARDING THE USE OF VIDEO GAMES, COMPUTERS, OR OTHER FIXED IMAGE DISPLAYS.

WARNING: The marking or retained image on the picture tube resulting from viewing fixed image is not an operating defect and as such is not covered by Warranty.

This television is designed to display constantly moving images on the screen. Continuous viewing of stationary images such as letterbox pictures on standard screen TVs (with top/bottom bars), non-expanded standard (4:3) pictures on wide screen TVs (with side bars shown on each side of an image), stock market report bars (ticker running at the bottom of the screen), video game patterns, fixed scoreboards, bright station logos, on-line (internet) or repetitive computer style patterns should be limited.

The extended use of fixed image program material can cause a permanent picture tube damage, shown as a "shadow image" viewable on normal programs. This type of irreversible picture tube deterioration can be limited by performing the following steps:

- Do not display the fixed image for extended periods of time.
- Turn the power off when not in use.

Auto Set Up Menu

For your convenience, Auto Set up menu will be displayed on screen when the set is turned on for the first time. If needed, follow the menus and procedures for setting up the features.

- ✂ IDIOMA/LANGUE - To change menu language to ENGLISH, SPANISH or FRENCH.



Press **VOL** ► to select English, Spanish or French.

- ✂ MODE - To select TV (antenna) or CABLE mode depending on the signal source.

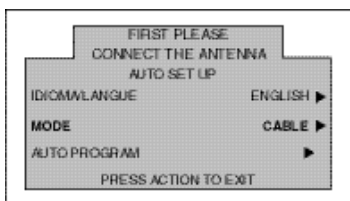

Press **VOL** ► to select TV or CABLE.

- ✂ AUTO PROGRAM - To automatically program all channels with a signal.

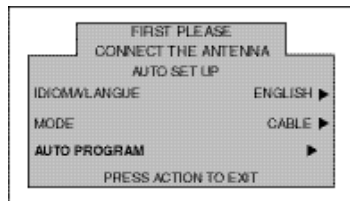

Press **VOL** ► to start Auto Programming.

Optional Equipment Connections

VCR Connection

VCRs, video disc players, video game equipment, and DSS equipment can also be connected to the video inputs. See the optional equipment manual for more information.

Note: VIDEO 1 input is a dual-purpose input. It is primarily intended for connection with 480i devices such as a DVD player using the Y P_B P_R component video jacks and Audio L & R jacks. However, it can also be connected to conventional composite video sources such as a VCR, using only the Y/Video jack and Audio L & R jacks. The on-screen label will display Component or Video 1 depending on which source is connected.

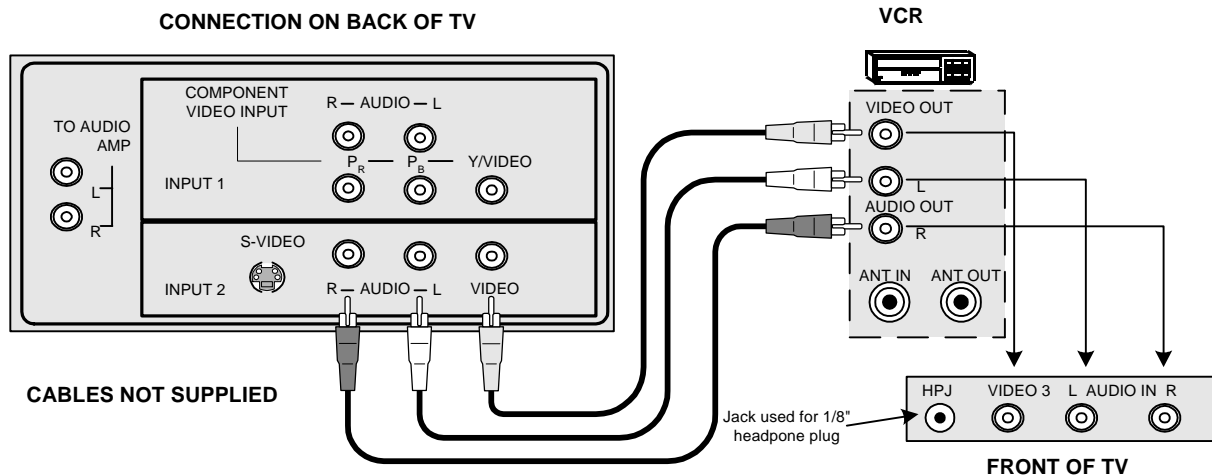

Procedure

1. Connect equipment as shown to front or rear Audio/Video input jacks.

Note: Front and rear Audio/Video connectors cannot be operated at the same time.

2. Select the Video mode by pressing **TV/VIDEO** button.
3. Operate optional equipment as instructed in equipment manual.

Front Control Panel

TV/VIDEO

Press  to select VIDEO input mode.

Note: The front control panel can be used to access menus and switch video mode when the remote control is not available.

Digital TV - Set-Top Box (DTV-STB) or DVD Player Connection

Use this diagram to connect the Panasonic DTV-STB (Digital TV-Set-Top Box) to the back of your TV.

TERMINALS ON BACK OF DTV-STB OR DVD PLAYER

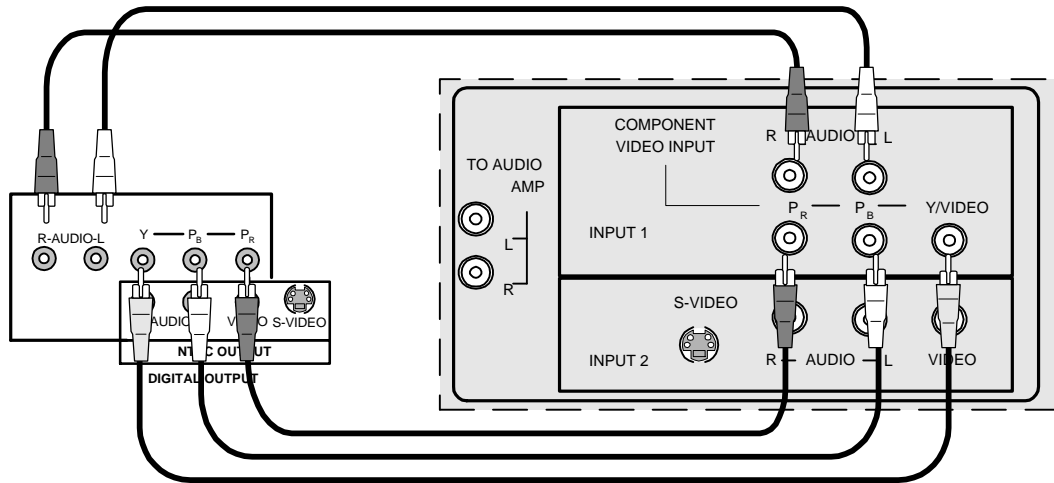

CABLES NOT SUPPLIED

COMPONENT VIDEO INPUT TERMINALS ON BACK OF TV

Notes:

- ⚡ There are three video inputs, Y, P_B, and P_R. Separate component colour inputs provide luminance and color separation. Use the L (left) and R (right) audio inputs.
- ⚡ Select DTV-STB to **480i** output mode. TV set can receive **480i** signal only.

Amplifier Connection (To Audio Amp)

Connect to an external audio amplifier input for listening to a stereo system.

Note: TO AUDIO AMP terminals cannot be connected directly to external speakers.

Audio Adjustments

1. Select TV SPEAKERS ON from AUDIO menu.
2. Set amplifier volume to minimum.
3. Adjust TV volume to desired level.
4. Adjust amplifier volume to match the TV.
5. Select TV SPEAKERS OFF&VAO from AUDIO menu.
6. Volume, mute, bass, treble and balance are now controlled from the TV.

Note: In OFF&FAO the volume is controlled by the external amplifier.

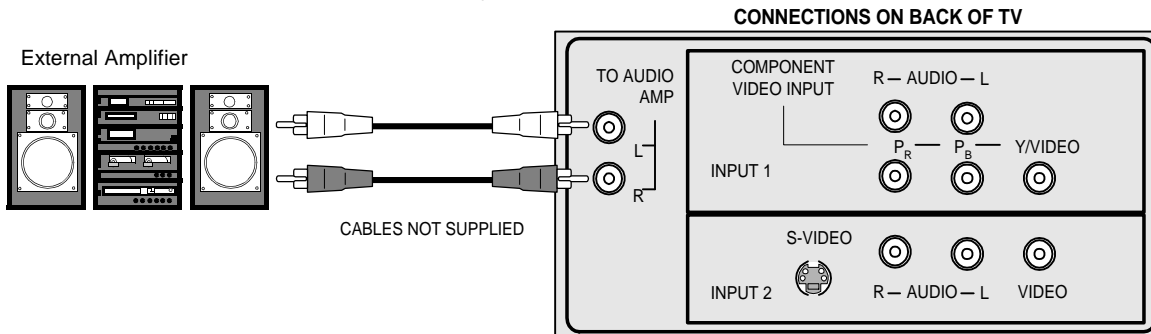

CABLES NOT SUPPLIED

CONNECTIONS ON BACK OF TV

2 Tuner Picture In Picture (PIP) Operation

PIP Operation with a VCR and a Cable Box

This television includes a two tuner Picture In Picture (PIP) feature. This allows watching two (2) live broadcasts at the same time without or with an external video source (VCR).

Without a VCR (External Video Source)

Procedure

1. Connect incoming cable to antenna (ANT) input on back of TV.
2. Press the **PIP** button on the Remote Control to display the PIP frame.

Note: Audio is for the Main Picture (left) only.

3. Choose channels for the PIP frame by pressing the Remote control **PIP CHANNEL** up/down buttons.
4. Choose channels for the main Picture by pressing the Remote Control **CH** up/down buttons or by using the numeric keypad.

With a VCR (External Video Source) and Cable Box

Connect your television to a VCR and Cable Box, as shown.

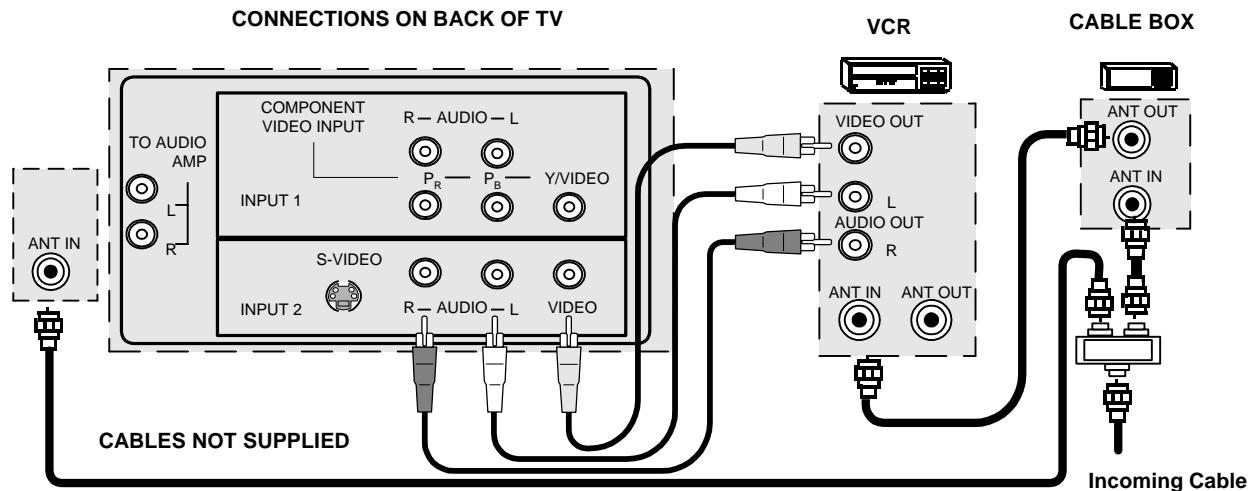

Note: The Remote Control must be programmed with supplied codes to operate the VCR and Cable Box.

Procedure

Press the **PIP** button on the Remote Control to display the PIP frame.

To view scrambled channels through your Cable Box in the PIP frame:

1. Press the **TV/VIDEO** button on the Remote Control to select the same video input to which your VCR is connected.
2. Verify the CABLE BOX and VCR are ON and the VCR tuned to channel 3.
3. Choose channels for the *PIP* frame by pressing the **CBL** button on the Remote Control and using the numeric keypad or **PIP CHANNEL** up/down buttons.
4. Choose channels for the *Main Picture* by pressing the **TV** button on the Remote Control and using the numeric keypad or **CH** up/down buttons.

Note: The **SWAP** button switches the on screen PIP and Main Picture source. Press the **RECALL** button for PIP and Main Picture source status.

2 Tuner PIP Operation with a VCR - NO Cable Box

This television includes a two tuner Picture In Picture (PIP) feature. This allows viewing two (2) live broadcasts at the same time without or with an external video source (VCR).

Connect your television to a VCR, as shown.

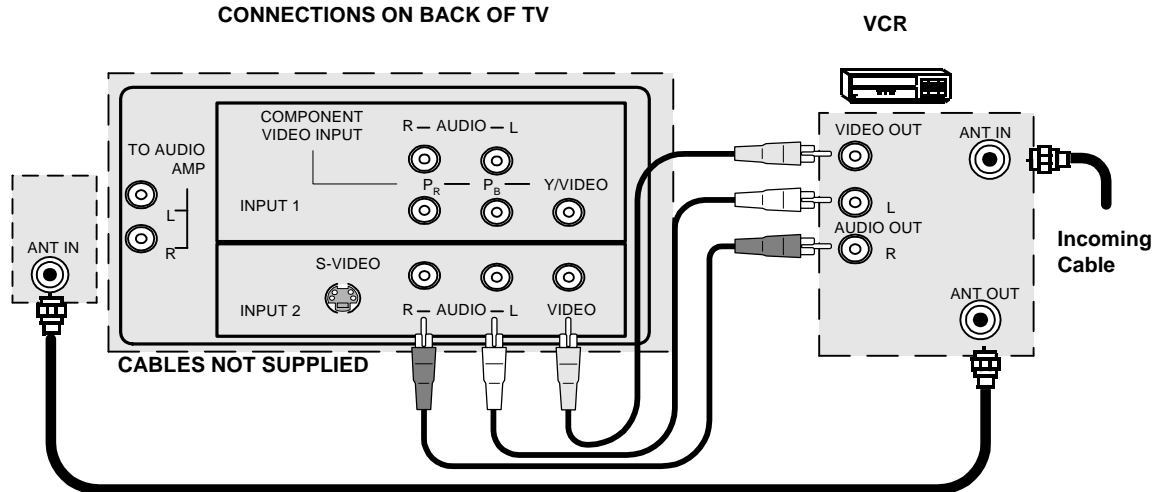

Note: The Remote Control must be programmed with the supplied codes to operate the VCR.

Procedure

Press the **PIP** button on the Remote Control to display the PIP frame on screen.

Note: The audio is from the Main Picture only.

To view an external video source in the PIP frame:

1. Press the **TV/VIDEO** button on the Remote Control to select the same video input to which your **VCR** is connected.
2. Verify the VCR is on.
3. Choose channels for the *Main Picture* by pressing the **TV** button on the Remote Control and using the numeric keypad or **CH** up/down button.
4. Choose channels for the *PIP frame* by pressing the **VCR** button on the Remote Control and using the **VCR/DBS CH** up/down buttons.



SWAP and RECALL Buttons

The **SWAP** button switches the PIP and Main Picture source. Press the **RECALL** button for on screen PIP and Main Picture source status.

PIP Function Buttons

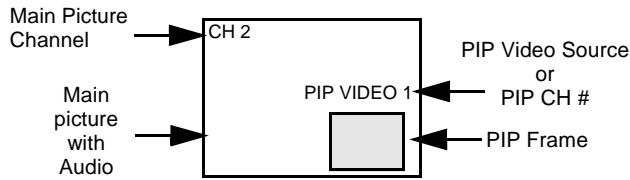
PIP (Picture-in-Picture) Button



- Press  to display PIP frame.
- Press  while PIP frame is displayed to select desired input mode.
- Press  again to cancel the PIP feature.

Note: Audio is from Main Picture only

Swap Button

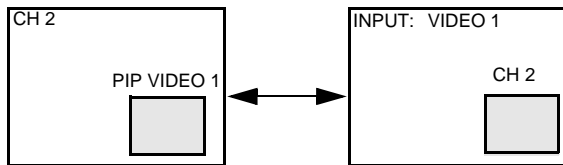

- Press  (when PIP frame is displayed) to interchange the main picture with the picture in the PIP frame.

Size Button

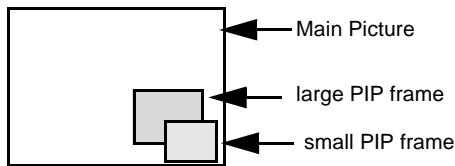

- Press  (when PIP frame is displayed) to choose either the large or small PIP frame.

PIP Channel Buttons

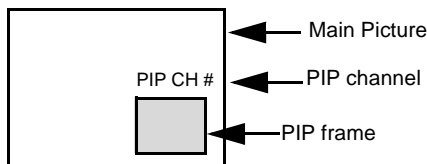

- Press the  while PIP frame is displayed to scan through channels.

PIP Function Buttons (contd.)

Move Button

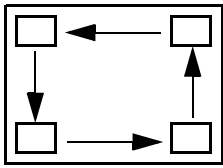

✍ The PIP frame may be placed at any corner of the Main Picture by pressing the  button. Each time the MOVE button is pressed, the PIP frame will move counterclockwise as illustrated.



Freeze Button

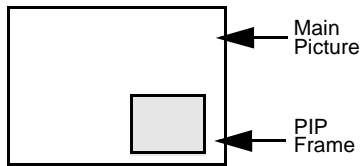



✍ Press  to stop action in the Main or PIP frame.

Note:

- Pressing FREEZE button when PIP frame is not displayed, will display a snapshot image of the main picture in the PIP frame.
- Pressing FREEZE button when PIP frame is displayed, will freeze the action in the PIP frame. Press the FREEZE button again to continue action.

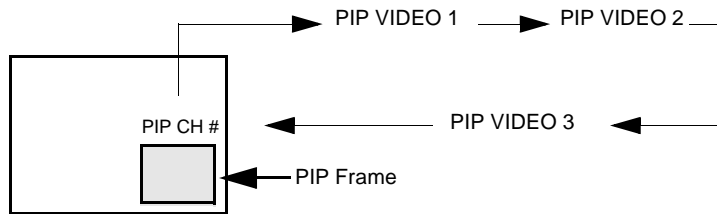
TV/VIDEO Button



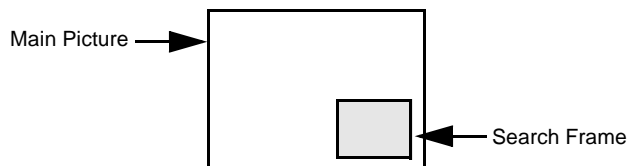

✍ Press  while PIP frame is displayed to select desired input mode.

Search Button



✍ This feature lets you scan through all available channels.

✍ Press  to display search frames.

✍ Press  to stop search frame or press

 to delete search frame.

Remote Control Operation

POWER

 Press to turn ON and OFF.

MUTE

 Press to mute sound. Press to display and cancel CC (Closed Caption).



 Press to select remote operation.

ACTION

 Press to access menus.

TV/VIDEO

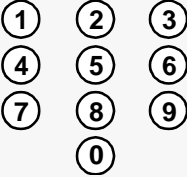
 Press to select TV, Video mode.

MENU

 Press to access DBS or DVD menus.



 Press numeric keypad to select any channel.

R-TUNE

 Press to switch to previously viewed channel or video mode.



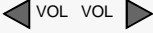

EUR7613Z30

SAP

 Press to access second audio program.



 Press to adjust TV sound and navigate in menus.









 Press to select next or previous channel and navigate in menus.

RECALL

 Press to display time, channel, sleep timer, and other options.

EXIT

 DBS functions button.

GUIDE

 DBS functions button.

PROG

 Press to enter minor number in a compound number.

MOVE REW 	SIZE PLAY 	PIP FF 
SWAP PAUSE 	SEARCH STOP 	REC 
FREEZE TV/VCR 	PIP CH VCR /DBS CH 	

Component function buttons

Battery Installation

Use two AA batteries:

Remove battery cover by pushing in and up near arrow.
 Install batteries matching (+) and (-) polarity signs.
 Replace the battery cover.

Note: Incorrect installation can cause battery leakage and corrosion that will damage the Remote Control

Precautions

- Replace batteries in pairs.
- Do not mix battery types (zinc carbon with alkaline).
- Do not recharge, heat, short-circuit, disassemble, or burn batteries.

Mode Operational Key Chart

This chart defines the keys that are operational in the selected component modes (TV, VCR, DBS, CABLE or DVD) after programming (if needed).

KEY NAME	TV MODE	CABLE MODE	DBS MODE
POWER	POWER	POWER	POWER
SAP	SAP ON/OFF	-	STB AUDIO TRACK
MUTE	MUTE	TV MUTE	TV MUTE
TV/VIDEO	INPUT SWITCH	TV INPUT SWITCH	TV INPUT SWITCH
MENU	-	-	DBS MENU
CHAN UP	CHANNEL UP	CABLE CHANNEL UP	DBS NAVIGATION UP
CHAN DOWN	CHANNEL DOWN	CABLE CHANNEL DOWN	DBS NAVIGATION DOWN
VOL RIGHT	VOL +	TV VOL +	DBS NAVIGATION RIGHT
VOL LEFT	VOL -	TV VOL -	DBS NAVIGATION LEFT
ACTION	ACTION	-	DBS MENU
RECALL	DISPLAY	TV DISPLAY	DBS PROG. INFO
EXIT	-	-	DBS EXIT
GUIDE	-	-	DBS GUIDE
PROG	-	-	DBS
1	DIGIT 1	DIGIT 1	DIGIT 1
2	DIGIT 2	DIGIT 2	DIGIT 2
3	DIGIT 3	DIGIT 3	DIGIT 3
4	DIGIT 4	DIGIT 4	DIGIT 4
5	DIGIT 5	DIGIT 5	DIGIT 5
6	DIGIT 6	DIGIT 6	DIGIT 6
7	DIGIT 7	DIGIT 7	DIGIT 7
8	DIGIT 8	DIGIT 8	DIGIT 8
9	DIGIT 9	DIGIT 9	DIGIT 9
0	DIGIT 0	DIGIT 0	DIGIT 0
R-TUNE	PREVIOUS CHAN OR VIDEO MODE	CABLE PREVIOUS CHANNEL	PREVIOUS DBS CHANNEL
PROG	-	-	DBS PROGRAM
MOVE <<REW	TV PIP MOVE	-	-
SIZE PLAY	TV PIP SIZE	-	-
PIP FF >>	TV PIP ON / OFF	-	-
SWAP PAUSE	TV PIP SWAP	-	-
SEARCH STOP	TV PIP SEARCH	-	-
RECORD	VCR RECORD	-	-
FREEZE/TV/VCR	TV PIP FREEZE	-	-
PIP CH VCR/DBS CH ▼	TV PIP CHANNEL DOWN	-	DBS CHANNEL DOWN
PIP CH VCR/DBS CH ▲	TV PIP CHANNEL UP	-	DBS CHANNEL UP

Mode Operational Key Chart (contd.)

KEY NAME	VCR MODE	DVD MODE
POWER	POWER	POWER
SAP	-	-
MUTE	TV MUTE	TV MUTE
MENU	-	-
TV/VIDEO	TV INPUT SWITCH	TV INPUT SWITCH
CHAN UP	-	NEXT CHAPTER
CHAN DOWN	-	PREVIOUS CHAPTER
VOL RIGHT	TV VOLUME +	NAVIGATION RIGHT
VOL LEFT	TV VOLUME -	NAVIGATION LEFT
ACTION	-	-
RECALL	ONSCREEN VCR DISPLAY	DVD DISPLAY
EXIT	-	-
GUIDE	-	-
PROG	-	-
1	-	-
2	-	-
3	-	-
4	-	-
5	-	-
6	-	-
7	-	-
8	-	-
9	-	-
0	-	-
R-TUNE	-	-
MOVE <<REW	VCR REWIND	SKIP SEARCH REW <<
SIZE PLAY	VCR PLAY	DVD PLAY
PIP FF>>	VCR FF	SKIP SEARCH FF>>
SWAP PAUSE	VCR PAUSE	DVD STILL
SEARCH STOP	VCR STOP	DVD STOP
RECORD	VCR RECORD	-
FREEZE/TV/VCR	TV/VCR SWITCH	OPEN/CLOSE
PIP CH VCR/DBS CH ▼	VCR CHANNEL DOWN	SLOW -
PIP CH VCR/DBS CH ▲	VCR CHANNEL UP	SLOW +

Programming The Remote

The Universal Remote Control can be programmed to operate many manufacturers' components, using the component function buttons for VCR, DVD, CABLE or DBS. Follow the procedures for programming your Remote Control with or without a code for the component.

Default Modes For Remote Control

Device	Operates	Default
TV	TV (Panasonic Only)	Panasonic TV Codes
VCR	VCR (Preset)	Panasonic VCR Codes
DBS	DBS (Preset)	Panasonic DBS Codes
CABLE	CABLE (Preset)	Panasonic DBS Codes
DVD	DVD, CD (Preset)	Panasonic DVD Codes

Determine the manufacturer of the component and look in the table for the code.

Programming With a Code

Procedure

- Confirm that the external component is plugged in and operating.
- Turn the component off.
- Press **ACTION** and **POWER** together, **for at least 5 seconds**.
- Press appropriate component button on the Remote Control VCR, DVD, CABLE or DBS.
- Enter the 3-digit component code using the Remote Control numeric keypad (0 ~ 9 buttons).
- Press the Remote Control **POWER** to test the component. If the procedure was successful, the component will turn on.

Helpful Hints: Unsuccessful Code

If the component does not operate with the Remote Control, repeat the procedure using another code. (Some brands have multiple codes).
If an incorrect code is entered, or if the procedure takes longer than 30 seconds, the programming will fail.

Programming Without A Code

This procedure searches all codes and is called the "sequence method."

- Confirm that the external component is plugged in and on.
- Turn the component off.
- Press **ACTION** and **POWER** together, **for at least 5 seconds**.
- Press appropriate component button on the Remote Control.
- Press **VOL** to move forward to the next code. Press **VOL** to move backward.
- Press the Remote Control **POWER** to test the component. If the procedure was successful, the component will turn on.

Note: Repeat the above steps until the component code is found. It may take many attempts before the correct code is found.

- After the code is found, press **ACTION** to store the code.

Component Codes

The Universal Remote Control is capable of operating many component brands after entering a code. Some components may not operate because the codes are not available due to limited memory. The Universal Remote Control does not control all features found in each model.

Write the code numbers from tables in this space. This will serve as a reference if you need to program your Remote Control.

VCR	DVD	DBS	CABLE	
<input type="text"/> <input type="text"/> <input type="text"/>	<input type="text"/> <input type="text"/> <input type="text"/>	<input type="text"/> <input type="text"/> <input type="text"/>	<input type="text"/> <input type="text"/> <input type="text"/>	

Codes For VCR

Brand	Code
Admiral	335
Aiwa	332
Akai	314, 315, 316, 329
Audio Dynamic	311, 339
Bell & Howell	305, 313
Broksonic	320, 326
Canon	323, 325
CCE	343
Citizen	306
Craig	305, 306, 329
Curtis Mathes	324, 345
Daewoo	301, 324, 343
DBX	310, 311, 339
Dimensia	345
Emerson	303, 319, 320, 325, 326, 343
Fisher	305, 307, 308, 309, 313
Funai	320, 326, 334
GE	324, 333, 345
Goldstar	306
Gradiente	334
Hitachi	300, 323, 345
Instant Replay	323, 324
Jensen	339
JVC	310, 311, 334,339
Kenwood	306, 310, 311, 339
LXI	300, 305, 306,307, 308, 309
Magnavox	323, 324, 331
Marantz	310, 311, 339
Marta	306
Memorex	309, 324
MGA	338, 340, 341, 347,348
Minolta	300, 345
Mitsubishi	338, 340, 341, 347, 348
Multitech	304, 347
NEC	310,311, 334, 339
Olympic	323, 324
Optimus	306, 321, 328, 335

Brand	Code
Orion	320, 326
Panasonic	321,322, 323, 324
J.C. Penney	300,305, 310, 311, 324, 339, 345
Pentax	300,311, 345
Philco	320, 323, 324, 326, 331, 343
Philips	323, 324, 331
Pioneer	323
Proscan	300, 301, 302, 323, 324, 331, 333, 345, 346
Quasar	321, 322, 323, 324
Radio Shack	305, 309, 324, 333, 336, 340
RCA	300, 301,302, 323, 324, 331, 333, 345, 346
Realistic	305, 309, 324, 336, 340
Samsung	302, 304, 333
Sansui	320, 326, 339, 352
Sanyo	305, 309, 313
Scott	301, 302, 304, 309, 320, 326, 338, 340, 347, 348
Sears	300, 305, 306, 307, 308
Sharp	335, 336
Shintom	317
Signature 2000	335
Singer	337
Sony	328, 329, 330
Sylvania	331, 324, 331
Tashiro	306
Tatung	310, 311, 339
Teac	310, 311, 339
Technics	321, 322, 323, 324
Teknika	324
Toshiba	301, 346
Vector Research	311
Wards	306, 309, 335, 336, 344
Yamaha	305, 310, 311, 339
Zenith	306,344

Component Codes (contd.)

Codes for Cable Box

Brand	Code
ABC	224
Archer	225, 232
Cableview	205, 232
Citizen	205, 222
Curtis	212, 213
Diamond	224, 225, 232
Eagle	229
Eastern	234
GC Brand	205, 232
Gemini	222
General Instrument/ Jerrold	211, 219, 220, 221, 222, 223, 224, 225, 226, 227
Hamlin	212, 218, 240, 241, 242, 245
Hitachi	203, 224
Macom	203, 204, 205
Magnavox	233
Memorex	230
Movietime	205, 232
Oak	202, 237, 239
Panasonic	209, 210, 214
Philips	206, 207, 228, 229, 230
Pioneer	201, 216
Pulsar	205, 232

Brand	Code
Puser	232
RCA	215
Realistic	232
Regal	212, 218, 240, 241, 242, 245
Regency	234
Rembrandt	205, 232, 237
Samsung	205
Scientific Atlanta	211, 212, 213
Slmark	201, 205
Sprucer	205, 210
Stargate	205, 232
Televiue	201, 205
Texscan	244
Tocom	235
Toshiba	204
Unika	225, 232
Universal	222, 232
Videoway	206
Viewstar	229, 230
Zenith	200, 217
Zenith / Drake Satellite	200

Codes for DVD

Brand	Code
Denon	100
Ferguson	101
JVC	109
Mitsubishi	105
Nordmende	101
Panasonic	100
Philips	103
Pioneer	102
RCA	101

Brand	Code
Saba	101
Samsung	110
Sharp	108
Sony	104
Technics	100
Thomson	101
Toshiba	103
Yamaha	100
Zenith	107

Codes for DBS

Brand	Code
Dish Network (Echostar)	105, 115, 116
Echo Star	105
Express VU	105, 115
G.E.	106
G.I. (General Instrument)	108
Gradiente	114
Hitachi	103, 111, 112
HNS (Hughes)	103
Magnavox	101, 102

Brand	Code
Panasonic	104
Philips	101, 102
Primestar	108
Proscan	106, 109, 110, 113
RCA	106, 109, 110, 113
Sony	107
Star Choice	103, 108
Thoshiba	100
Uniden	101, 102

Icon Menu Navigation

Press  to display the Icons.



Press  to select desired icon.

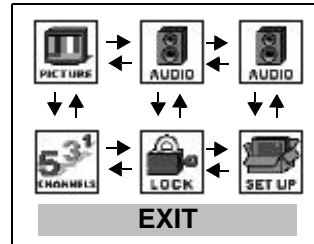

Press  to display selected Icon features.

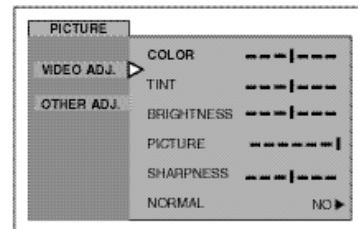

Press  to select feature.

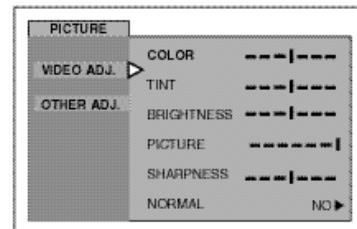

Press  to adjust or activate feature.

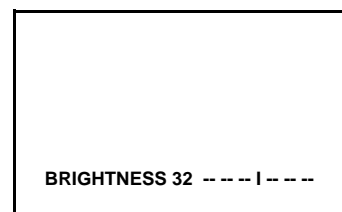

Press  repeatedly to exit menus.



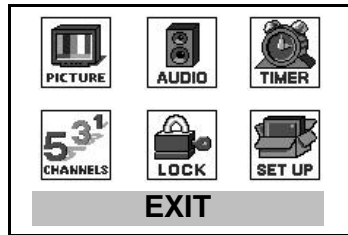

Main Menu Icons





Icon Menus

These charts list all menus under each Icon and which pages to refer to for menus description.

	REFER TO PAGE
IDIOMA/LANGUE ✂ MODE - (ENGLISH, FRANÇAIS, ESPAÑOL)	20
PROG CHAN ✂ MODE - (TV or CABLE) ✂ AUTO PROGRAM ✂ MANUAL PROGRAM	20
CC (CLOSED CAPTIONED) ✂ CC ON MUTE ✂ CC MODE	21
OTHER ADJ. ✂ AUTO POWER ON ✂ CHANNEL BANNER	21

	REFER TO PAGE
AUDIO ADJ. ✂ MODE (STEREO, SAP or MONO) ✂ BASS, TREBLE, BALANCE OR NORMAL	24
OTHER ADJ. ✂ AI SOUND	24
SURROUND ✂ MODE	24
SPEAKERS ✂ ON ✂ OFF & VARIABLE AUDIO OUT ✂ OFF & FIXED AUDIO OUT	24

	REFER TO PAGE
CLOCK SET ✂ TIME ✂ DAY	23
SLEEP ✂ HOW LONG?	23
TIMER ✂ DAY ✂ ON TIME ✂ OFF TIME ✂ ENTER CHANNEL ✂ SET	23

	REFER TO PAGE
VIDEO ADJ ✂ COLOR, TINT, BRIGHTNESS, PICTURE, SHARPNESS OR NORMAL	22
OTHER ADJ. ✂ COLOR TEMP	22

	REFER TO PAGE
FAVORITES ✂ CHANNEL SCAN ✂ ENTER CHAN	25
CAPTION ✂ MANUAL CAPTION ✂ INPUT LABEL	25

	REFER TO PAGE
MODE ✂ LOCK SET - GAME, CHANNEL or ALL) ✂ BLOCK PROGRAM ✂ HOW LONG?	26
V-CHIP OPERATION	27

Icon Menu Operation

SET UP

Note: Refer to page 18 for Icon Menu Navigation procedures.

IDIOMA/LANGUE (Menu Languages)

In SET UP Menu, select IDIOMA/LANGUE to change menu language to ENGLISH, ESPAÑOL (Spanish) or FRANÇAIS (French).

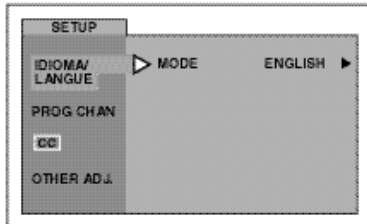

Press **VOL** ► to select English, Spanish or French.

Prog Chan (Program Channels)

In SET UP menu under PROG CHAN select:

MODE - To select TV (antenna) or CABLE mode depending on the signal source.

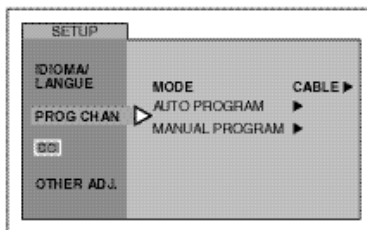

Press **VOL** ► to select TV or CABLE.

AUTO PROGRAM - To automatically program all channels with a signal.

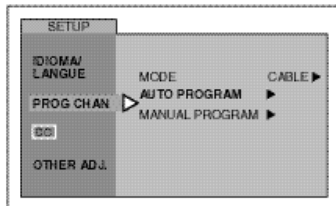

Press **VOL** ► to start AUTO PROGRAM.

MANUAL PROGRAM - To manually add or delete channels.

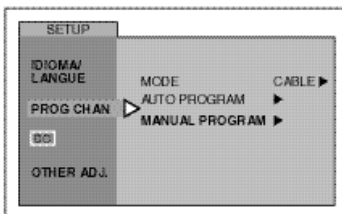

Press **VOL** ► to display next menu.

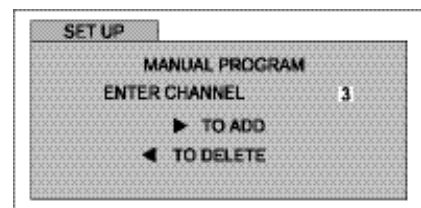

Note: Use Remote numeric keypad to enter channel numbers.

CC (Closed Captioning)

This television contains a built-in decoder that displays CC (Closed Captioned) text across the screen (white or colored letters on black background). It allows the viewer to read the dialogue of a television program or other information. The program viewed must include Closed Captioning for the feature to work.

CC On Mute

Activates the Closed Caption feature when the MUTE button on the remote control is pressed

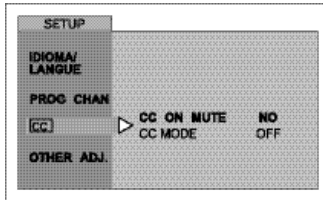

Press **VOL** to select C1, C2, or NO.

Note: This feature only functions when the Closed Caption Mode is OFF. The recommended set up for Closed Caption on Mute is:

- CC ON MUTE: C1
- CC MODE: OFF

CC Mode

Activates the onscreen Closed Caption feature by selecting one of the following modes:

- OFF - When Closed Caption is not desired.
- C1 - For video related information to be displayed, up to 4 lines onscreen at a time. (It does not block relevant parts of the picture). Text may be in any language.

Other Adjustments

In SETUP Menu under OTHER ADJ. select:

- AUTO POWER ON - Select SET to power up the TV at the same time as the Cable box or other components or select OFF.

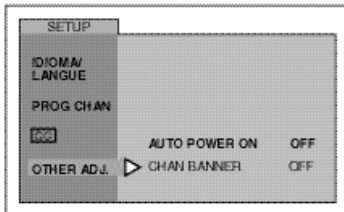

Press **VOL** to select OFF or SET.

- CHANNEL BANNER - Select ON to display onscreen banner when changing channels.

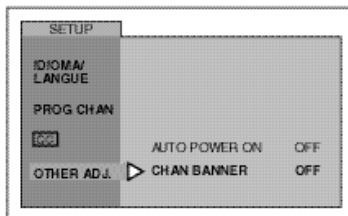

Press **VOL** to select OFF or ON.

Note: Press **RECALL** to display onscreen Channel Banner at any time.

PICTURE

Note: Refer to page 18 for Icon Menu Navigation procedures.

Video Adj.

In Picture menu under VIDEO ADJ. select:

- ✎ COLOR - Adjusts desired color intensity.
- ✎ TINT - Adjusts natural flesh tones.
- ✎ BRIGHTNESS - Adjusts dark areas of picture.
- ✎ PICTURE - Adjusts white areas of picture.
- ✎ SHARPNESS - Adjusts clarity of outline detail.
- ✎ NORMAL - Reset all picture adjustments to factory default settings.

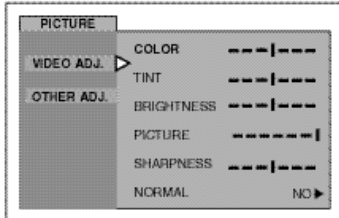

- ✎ Press **CH**  to select desired picture adjustment.
- ✎ Press **◀ VOL or VOL ▶** to adjust.

Video Input Memory

- ✎ Video adjustments can be individually set for each video input mode.

Other Adj.

In Picture menu under OTHER ADJ. select:

- ✎ COLOR TEMP - To increase and decrease WARM (red) and COOL (blue) colors to suit personal preferences.

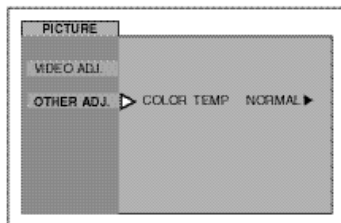

- ✎ Press **VOL ▶** to select WARM, COOL or NORMAL.

TIMER

Clock Set

Note: Refer to page 18 for Icon Menu Navigation procedures.

Clock Set

Set the time and the day of the week.

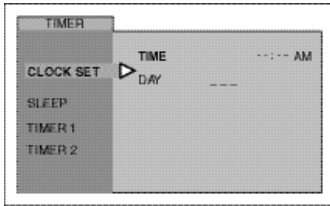

- ✎ Press ◀ VOL or VOL ▶ to select hours AM or PM.
- ✎ Press CH ▼ to select minutes position.
- ✎ Press ◀ VOL or VOL ▶ to select minutes.
- ✎ Press CH ▼ to highlight DAY, then press VOL ▶ to select day.

Sleep Timer

In TIMER menu, select SLEEP to turn television off in 30, 60 or 90 minutes. Select NO to turn off timer.

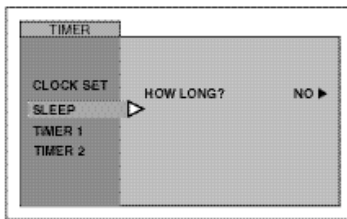

- ✎ Press VOL ▶ to select 30, 60, 90 or NO.

Timer 1 and Timer 2

In TIMER menu, select one or both timers to turn the television on and off at selected times, on selected channels, and on selected days. TIME must be entered in CLOCK SET to operate the TIMER features.

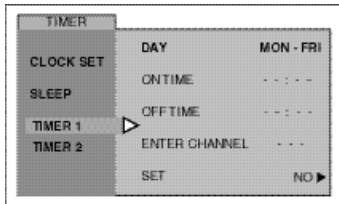

- ✎ Press VOL ▶ to select day or days.
- ✎ Press CH ▼ to select ON TIME, then press VOL ▶.
- ✎ Repeat for setting OFF TIME.
- ✎ Press CH ▼ to select ENTER CHANNEL, then press VOL ▶ to select channel.
- ✎ Press CH ▼ to select SET, then press VOL ▶ to select NO or SET.

Turn Off After 90 Minutes

The television automatically turns OFF after 90 minutes when turned ON by the TIMER. If the OFF time is selected or if a key is pressed, the automatic OFF after 90 minutes will be cancelled.

TIMER Activation

The TIMER is active when the television is OFF or ON. The television will switch to the selected channel at the selected time set in the TIMER.

AUDIO

Note: Refer to page 18 for Icon Menu Navigation procedures.

Audio ADJ.

Press VOL to select STEREO, SAP (Second Audio Program) or MONO. (Use MONO when stereo signal is weak).

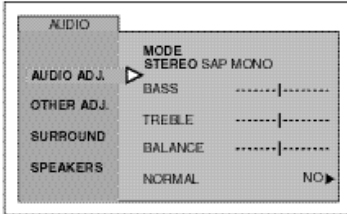

Press VOL to select STEREO, SAP or MONO.

- BASS - Increase or decrease the low frequency response.
- TREBLE - Increase or decrease the high frequency response.
- BALANCE - Emphasize the left/right speaker volume.
- NORMAL - Reset BASS, TREBLE and BALANCE adjustments to factory default settings.

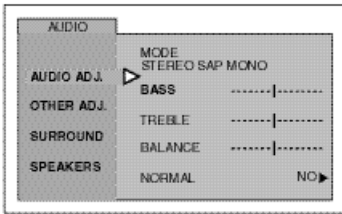

Press VOL or VOL to adjust.

Other ADJ.

Press AI SOUND to equalize overall volume levels across all channels. (AI sound is not available in VIDEO mode).

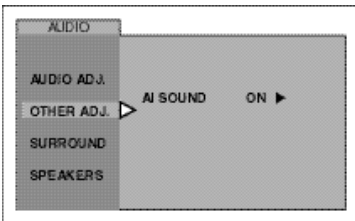

Press VOL to select ON or OFF.

Surround

Press MODE to enhance audio response when listening to stereo.

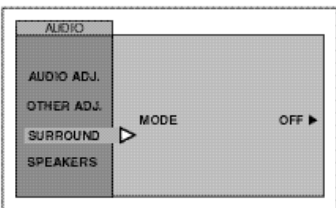

Press VOL to select ON or OFF.

Speakers

In AUDIO menu under SPEAKERS:

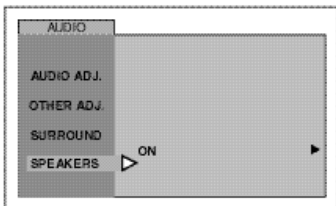

Press VOL to select:

- ON - TV speakers operate normally.
- OFF & Variable Audio Out - TV speakers off - audio adjustable by television.
- OFF & Fixed Audio Out - TV speakers off - audio adjustable by the external amplifier only.

CHANNELS

Favorites

In CHANNELS menu under FAVORITES select:

- ✂ CHANNEL SCAN FAV to enter up to 16 favorite channels.
- ✂ CHANNEL SCAN ALL to scan all channels when using CH up/down buttons.

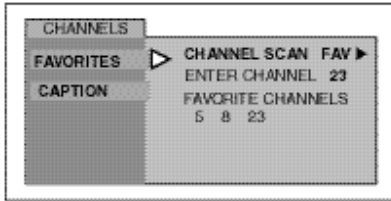

- ✂ Press **VOL**▶ to select FAV or ALL.
- ✂ Press **CH**▼ to select ENTER CHANNEL, if FAV selected.
- ✂ Use remote numeric keypad to select desired channel (refer to your local TV guide).
- ✂ Press **VOL**▶ to add channel.
- ✂ Press ◀**VOL** to delete channel.

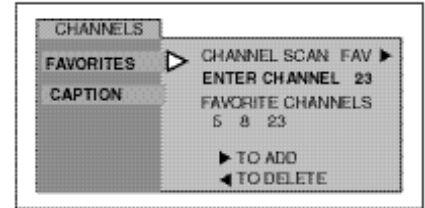

Caption

Manual Caption

Provide labels for up to 30 stations using up to four characters for each station.

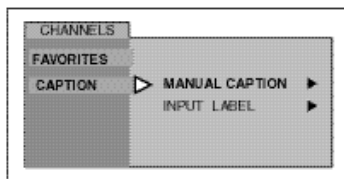

Press **VOL**▶ to display next menu.

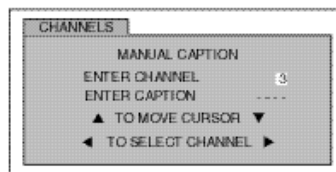

- ✂ Use remote numeric keypad to select desired channel (refer to your local TV guide).
- ✂ Press **CH**▼ to select ENTER CAPTION.
- ✂ Press ◀**VOL** or **VOL**▶ to select characters.

Note: Delete channel captions by entering spaces in all four character slots.

Input Label

Lets you label the video input connections for onscreen display.

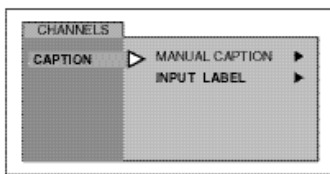

Press **VOL**▶ to display next menu.

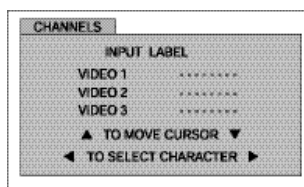

- ✂ Select the desired Video input.
- ✂ Press ◀**VOL** or **VOL**▶ to select the first character.
- ✂ Press **CH**▼ to enter the next position and repeat the step above to enter the next character.
- ✂ Repeat above steps until all characters are entered.

Video Input Skip Feature

This receiver has a Video Input Skip Feature, which will allow the user to skip desired input modes when pressing TV/VIDEO button.

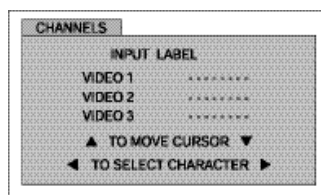

- ✂ Select the desired video input mode (VIDEO1, VIDEO2 or VIDEO3).
- ✂ Press ◀**VOL** while the first character is highlighted to skip selected video input.

Note: To delete skip feature, press the volume right button while the desired video input mode is highlighted,

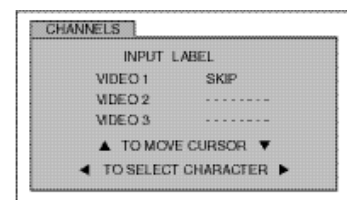

LOCK

Note: Refer to page 18 for Icon Menu Navigation procedures.

Mode

Lock Set

Select LOCK SET to prevent video games and VCR tapes from being viewed.

Use the remote numeric keypad to enter a four-digit secret code (Use a code that is easy to remember and record it in a safe place).

Notes:

- If you do not remember your code, LOCK will unlock in 12, 24, or 48 hours, depending on the current setup. Be cautious when selecting ALWAYS. If ALWAYS is selected, and you forget your secret code, the TV must be serviced by a qualified technician to clear the LOCK setup.
 - If you select CHANGE CODE, and you change your code from the one used in the LOCK menu, your new code becomes the controlling code.
- OFF - Turns Lock function off.

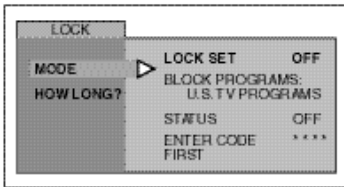

Press **VOL** to display LOCK MODE GAME menu.

GAME - Lock CH 3, 4 and Video inputs.

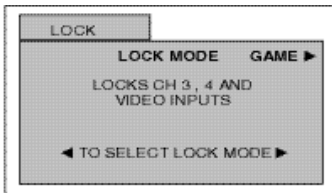

- Press **ACTION** twice.
- Press **CH** to highlight HOW LONG?.
- Press **VOL** to select 12 Hours, 24 Hours, 48 Hours or ALWAYS.

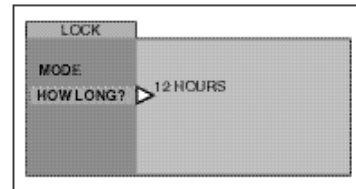

CHANNELS - To lock up to four channels of your choice.

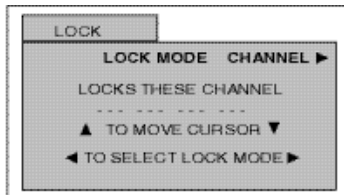

- Press **CH** or **CH** to move the cursor between channel clusters
- Press **VOL** or **VOL** or the numeric keypad to select the channels to be blocked.
- Press **ACTION** twice.
- Press **CH** to highlight HOW LONG?.
- Press **VOL** to select 12 Hours, 24 Hours, 48 Hours or ALWAYS.

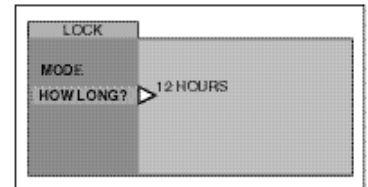

ALL - Locks all channels and Video inputs.

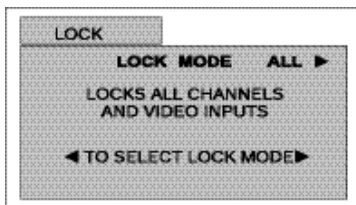

- Press **ACTION** twice.
- Press **CH** to highlight HOW LONG?.
- Press **VOL** to select 12 Hours, 24 Hours, 48 Hours or ALWAYS.

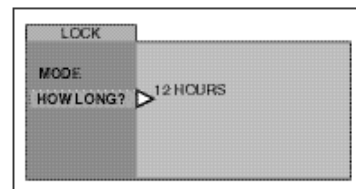

Note: If **GAME**, **CHANNEL** or **ALL** is selected, and if a blocked channel or video input is selected, the message **LOCKED** displays in the upper right corner of the TV screen.

V-CHIP Menu Operation

Note: Refer to page 18 for Icon Menu Navigation procedures.

BLOCKING MESSAGE

If V-Chip is enabled and the program exceeds the rating limit set by you, the blocking message will appear and the audio will be muted. Enter your four-digit secret code if you wish to continue viewing the program. After entering your code, all locks and rating blocks are disabled until the TV is turned off or until all settings are off.

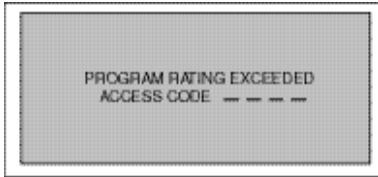

Note: If you enter your four-digit secret code to override rating blocks, you must reset all rating blocks by either reprogramming or turning the TV off.

U.S. TV PROGRAMS

This TV model features the “V-Chip technology” which allows you to use U.S. TV PROGRAMS Guide ratings to block various types of TV programs. PIP will also be blocked automatically.

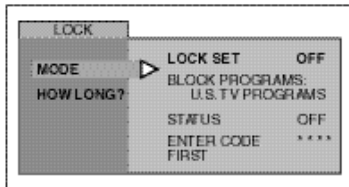

- ✎ Use the numeric keypad to enter your four digit code.
(Use a code that is easy to remember and record it in a safe place.)
- ✎ Press **CH** to enter the BLOCK PROGRAMS field.
- ✎ Press **◀VOL or VOL▶** to select U.S. TV PROGRAMS.
- ✎ Press **CH** to highlight STATUS.
- ✎ Press **◀VOL or VOL▶** to display U.S TV PROGRAMS RATING CHART.

U.S. TV Programs Rating

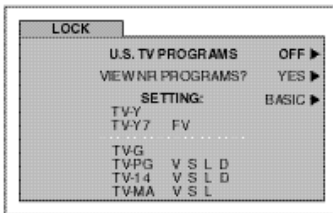

- ✎ Press **VOL▶** to select U.S. TV PROGRAMS ON or OFF.
- ✎ Press **CH** to select VIEW NR PROGRAMS?

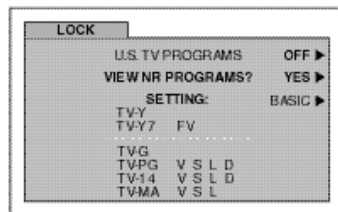

- ✎ Press **VOL▶** to select VIEW NR PROGRAMS? YES or NO.
- Note:** Selecting “Yes”, NR programs will be received. Selecting “NO”, NR programs will be blocked. See Customer Caution below.
- ✎ Press **CH** to select SETTING.

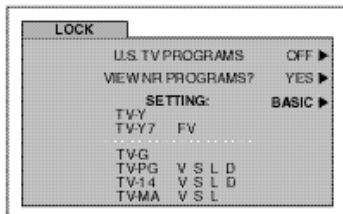

- ✎ Press **VOL▶** to select BASIC or DETAILED.
 BASIC - Allows you to select only general ratings such as TV-Y, TV-PG, etc.
 DETAILED - Allows you to select both general ratings and content such as V, L, etc.

U.S. TV Programs Menu Chart (contd.)

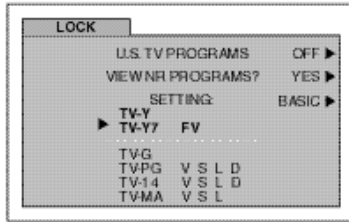

- ⌘ Press **▲** or **CH** to move between different ratings.
- ⌘ Use **◀VOL** or **VOL▶** to select ratings you want to block (RED) and unblock (GREEN).
- Note:** See the U.S. TV PROGRAMS RATINGS CHART.
- ⌘ Press **ACTION** twice to return to MODE in Lock menu.
- ⌘ Press **CH** to select HOW LONG?
- ⌘ Press **◀VOL** or **VOL▶** to select 12, 24, 48 hours or ALWAYS.

Customer Caution
<p>The V-Chip system that is used in this set is capable of blocking "NR" programs (non rated, not applicable and none) per FCC Rules Section 15.120(e)(2). If the option of blocking "NR" programs is chosen "unexpected and possibly confusing results may occur, and you may not receive emergency bulletins or any of the following types of programming:"</p> <ul style="list-style-type: none"> • Emergency Bulletins (Such as EAS messages, weather warnings and others) • Locally originated programming • News • Political • Public Service Announcements • Religious • Sports • Weather

U.S. TV PROGRAMS RATINGS CHART

NR	Not Rated. SEE CUSTOMER CAUTION above.
TV-Y	All children. The themes and elements in this program are specifically designed for a very young audience, including children from ages 2-6.
TV-Y7	Directed to older children. Themes and elements in this program may include mild physical or comedic violence, or may frighten children under the age of 7.
TV-G	General audience. It contains little or no violence, no strong language, and little or no sexual dialogue or situations.
TV-PG	Parental guidance suggested. The program may contain infrequent coarse language, limited violence, some suggestive sexual dialogue and situations.
TV-14	Parents strongly cautioned. This program may contain sophisticated themes, sexual content, strong language and more intense violence.
TV-MA	Mature audiences only. This program may contain mature themes, profane language, graphic violence, and explicit sexual content.
FV	FANTASY/CARTOON VIOLENCE
V	VIOLENCE
S	SEX
L	OFFENSIVE LANGUAGE
D	DIALOGUE WITH SEXUAL CONTENT

U.S. MOVIES

This TV model features the "V-Chip technology" which allows you to use Motion Picture Ratings when viewing movies or video tapes. This innovation allows parents to block various types of movies and video tapes at their discretion.

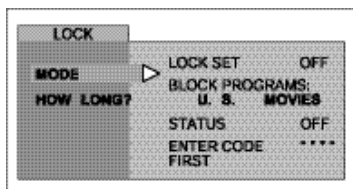

- ⌘ Use the numeric keypad to enter your four digit code. (Use a code that is easy to remember and record it in a safe place.)
- ⌘ Press **CH** to enter the BLOCK PROGRAMS field.
- ⌘ Press **◀VOL** or **VOL▶** to select U.S. MOVIES.
- ⌘ Press **CH** to highlight STATUS.
- ⌘ Press **◀VOL** or **VOL▶** to display U.S MOVIES RATING CHART.

U.S. Movies Menu (contd.)

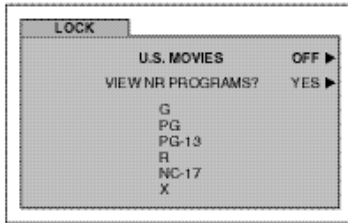

Press **VOL**▶ to select U.S. MOVIES ON or OFF.

Press **CH**▼ to select VIEW NR PROGRAMS? YES or NO.

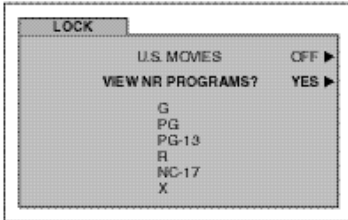

Press **VOL**▶ to select VIEW NR PROGRAMS? YES or NO.

Note: Some movies are not rated for a variety of reasons. Old movies and foreign films are usually not rated.

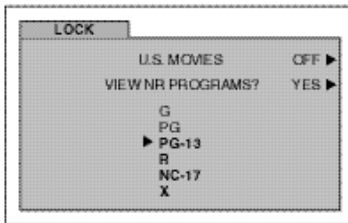

PG-13, R, NC-17 and X will be blocked.

Press **CH**▲ or **CH**▼ to move between different ratings.

Use **◀VOL** or **VOL▶** to select ratings you want to block (**RED**) and unblock (**GREEN**).

Note: See the U.S. MOVIES CHART.

Press **ACTION** (●) twice to return to MODE in Lock menu.

Press **CH**▼ to select HOW LONG?

Press **◀VOL** or **VOL▶** to select 12, 24, 48 hours or ALWAYS.

U.S. MOVIES RATINGS CHART

NR	CONTAINS NO RATING (NOT RATED) AND NA (NOT APPLICABLE) PROGRAMS. Movie has not been rated or rating does not apply.
G	GENERAL AUDIENCES. All ages admitted.
PG	PARENTAL GUIDANCE SUGGESTED. Some material may not be suitable for children.
PG-13	PARENTS STRONGLY CAUTIONED. Some material may be inappropriate for children under 13.
R	RESTRICTED. Under 17 requires accompanying parent or adult guardian.
NC-17	NO ONE 17 AND UNDER ADMITTED.
X	ADULTS ONLY.

Rating Systems for Canada

Canadian English

The V-CHIP used in this TV model allows you to block various types of movies and television programs based on the two rating systems used in Canada.

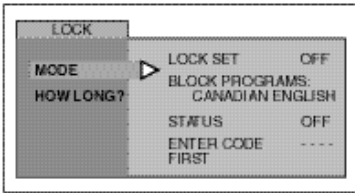

- ✎ Use the numeric keypad to enter your four digit code. (Use a code that is easy to remember and record it in a safe place.)
- ✎ Press **CH** \blacktriangledown to enter the BLOCK PROGRAMS field.
- ✎ Press **◀VOL or VOL▶** to select CANADIAN ENGLISH.
- ✎ Press **CH** \blacktriangledown to highlight STATUS.
- ✎ Press **◀VOL or VOL▶** to display CANADIAN ENGLISH RATING CHART.

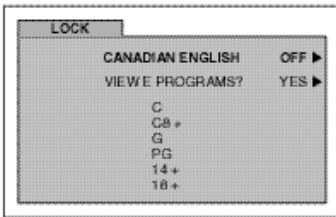

- ✎ Press **VOL▶** to select CANADIAN ENGLISH ON or OFF.
- ✎ Press **CH** \blacktriangledown to select VIEW E PROGRAMS?

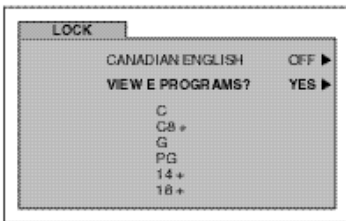

Press **VOL▶** to select VIEW E PROGRAMS? YES or NO.

Note: Not rated programs include: news, sports, documentaries and other information programming, talk shows, music videos, and variety programming.

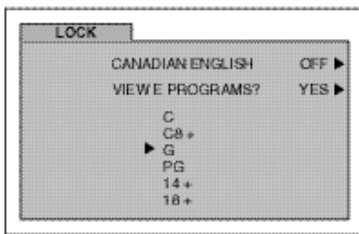

- ✎ Press **▲CH** or **CH** \blacktriangledown to move between different ratings.
- ✎ Use **◀VOL or VOL▶** to select ratings you want to block (**RED**) and unblock (**GREEN**).

Note: See the U.S. MOVIES CHART.

- ✎ Press **ACTION** \bullet twice to return to MODE in Lock menu.
- ✎ Press **CH** \blacktriangledown to select HOW LONG?
- ✎ Press **◀VOL or VOL▶** to select 12, 24, 48 hours or ALWAYS.

CANADIAN ENGLISH RATINGS CHART

E	Exempt - Exempt programming includes: news, sports, documentaries and other information programming, talk shows, music videos, and variety programming.
C	Programming intended for children under age 8. No offensive language, nudity or sexual content.
C8+	Programming generally considered acceptable for children 8 years and over. No profanity, nudity or sexual content.
G	General programming, suitable for all audiences.
PG	Parental Guidance suggested. Some material may not be suitable for children.
14+	Programming contains themes or content which may not be suitable for viewers under the age of 14. Parents are strongly cautioned to exercise discretion in permitting viewing by pre-teens and early teens.
18	ADULTS ONLY

Canadian French

The V-CHIP used in this TV model also lets you block or unblock Canadian French programs according to various ratings categories.

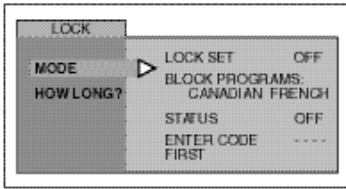

- ✎ Use the numeric keypad to enter your four digit code. (*Use a code that is easy to remember and record it in a safe place.*)
- ✎ Press **CH** to enter the BLOCK PROGRAMS field.
- ✎ Press **◀VOL** or **VOL▶** to select CANADIAN FRENCH.
- ✎ Press **CH** to highlight STATUS.
- ✎ Press **◀VOL** or **VOL▶** to display CANADIAN FRENCH menu rating chart.

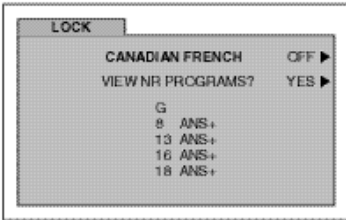

- ✎ Press **VOL▶** to select CANADIAN FRENCH ON or OFF.
- ✎ Press **CH** to select VIEW E PROGRAMS?

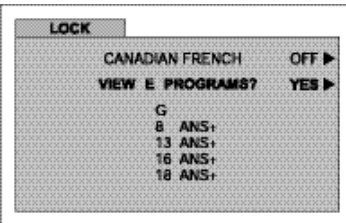

Press **VOL▶** to select VIEW E PROGRAMS? YES or NO.

Note: *Not Rated programs include: news, sports, documentaries and other information programming, talk shows, music videos, and variety programming.*

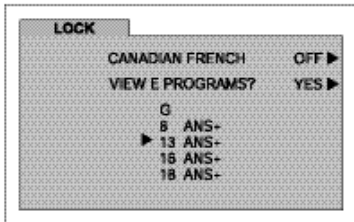

- ✎ Press **▲CH** or **CH▼** to move between different ratings.
- ✎ Use **◀VOL** or **VOL▶** to select ratings you want to block (**RED**) and unblock (**GREEN**).

Note: *See the CANADIAN FRENCH RATING CHART.*

- ✎ Press **ACTION** twice to return to MODE in Lock menu.

- ✎ Press **CH** to select HOW LONG?

- ✎ Press **◀VOL** or **VOL▶** to select 12, 24, 48 hours or ALWAYS.















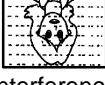

13ANS+, 16ANS+ and 18ANS+ will be blocked

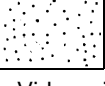
CANADIAN FRENCH RATINGS CHART

E	Exempt - Exempt programming.
G	General - Programming intended for audience of all ages. Contains no violence, or the violence content is minimal or is depicted appropriately.
8 ans +	8+ General - Not recommended for young children. Programming intended for a broad audience but contains light or occasional violence. Adult supervision recommended.
13 ans +	Programming may not be suitable for children under the age of 13 - Contains either a few violent scenes or one or more sufficiently violent scenes to affect them. Adult supervision strongly suggested.
16 ans +	Programming may not be suitable for children under the age of 16 - Contains frequent scenes of violence or intense violence.
18 ans +	Programming restricted to adults. Contains constant violence or scenes of extreme violence.

Troubleshooting Chart

Before calling for service, determine the symptoms and follow suggested solutions.

AUDIO	VIDEO	Solutions
 Noisy Audio	 Snowy Video	Adjust Antenna Location and Connection
 Noisy Audio	 Multiple Image	Adjust Antenna Location and Connection Check Antenna Lead-in Wire
 Noisy Audio	 Interference	Move television from Electrical Appliances, Lights, Vehicles and Medical Equipment
 No Audio	 Normal Video	Increase Volume Check Mute Check television SPEAKERS on/off Change Channel
 Noisy Audio	 No Video with Snow	Set TV or Cable Mode Properly Check Antenna Cables
 No Audio	 No Video/No PIP	Check Power Cord is Plugged into Active Outlet Adjust Brightness and Audio Controls Change Channel Check Cable Connections Program the Remote Control Again Check Second Video Source Operation
 Normal Audio	 No Color	Adjust Color Settings Change Channel
 Wrong Audio	 Normal Video	Check Audio Is Set To Stereo or Mono, Not SAP
 Normal Audio	 Normal Video	Replace Remote Control Batteries
Intermittent Remote Control Operation		

PANASONIC CONSUMER ELECTRONICS COMPANY,
DIVISION OF:
MATSUSHITA ELECTRIC CORPORATION OF AMERICA
One Panasonic Way
Secaucus, New Jersey 07094

PANASONIC SALES COMPANY,
DIVISION OF:
MATSUSHITA ELECTRIC OF PUERTO RICO,
INC., Ave. 65 de Infanteria, Km. 9.5
San Gabriel Industrial Park
Carolina, Puerto Rico 00985

Panasonic Color Television Limited Warranty

Limited Warranty Coverage

If your product does not work properly because of a defect in materials or workmanship, Panasonic Consumer Electronics Company or Panasonic Sales Company (collectively referred to as "the warrantor") will, for the length of the period indicated on the chart below, which starts with the date of original purchase ("warranty period"), at its option either (a) repair your product with new or refurbished parts, or (b) replace it with a new or a refurbished product. The decision to repair or replace will be made by the warrantor.

TV CATEGORIES	ALL PARTS EXCEPT CRT	CRT	LABOR	SERVICE
22"-27" diagonal	1 (ONE) YEAR	2 (TWO) YEARS	90 DAYS	IN-HOME OR CARRY-IN
31"-36" diagonal	1 (ONE) YEAR	2 (TWO) YEARS	1 (ONE) YEAR	IN-HOME OR CARRY-IN

During the "Labor" warranty period there will be no charge for labor. During the "Parts" warranty period, there will be no charge for parts. You must carry-in your product or arrange for in-home service (in-home service available only for 22" [diagonal] and larger screen), as applicable, during the warranty period. If non-rechargeable batteries are included, they are not warranted. This warranty only applies to products purchased and serviced in the United States or Puerto Rico. This warranty is extended only to the original purchaser of a new product which was not sold "as is". A purchase receipt or other proof of the original purchase date is required for warranty service.

Carry-in or In-Home Service

For Carry-In or In-Home Service (as applicable) in the United States call 1-800-211-PANA(7262) or visit Panasonic Web Site: <http://www.panasonic.com>

For assistance in Puerto Rico call Panasonic Sales Company (787)-750-4300 or fax (787)-768-2910.

In-Home service, if applicable, requires clear, complete and easy access to the product by the authorized servicer and does not include removal or re-installation of an installed product. It is possible that certain in-home repairs will not be completed in-home, but will require that the product, or parts of the product, be removed for shop diagnosis and/or repair and then returned.

Limited Warranty continued on next page

Limited Warranty continued from previous page

Limited Warranty Limits And Exclusions

This warranty ONLY COVERS failures due to defects in materials or workmanship, and DOES NOT COVER normal wear and tear or cosmetic damage, nor does it cover markings or retained images on the picture tube resulting from viewing fixed images (including, among other things, letterbox pictures on standard 4:3 screen TV's, or non-expanded standard 4:3 pictures on wide screen TV's, or onscreen data in a stationary and fixed location). The warranty ALSO DOES NOT COVER damages which occurred in shipment, or failures which are caused by products not supplied by the warrantor, or failures which result from accidents, misuse, abuse, neglect, mishandling, misapplication, alteration, faulty installation, set-up adjustments, misadjustment of consumer controls, improper maintenance, power line surge, lightning damage, modification, or commercial use (such as in a hotel, office, restaurant, or other business), rental use of the product, service by anyone other than a Factory Servicenter or other Authorized Servicer, or damage that is attributable to acts of God.

THERE ARE NO EXPRESS WARRANTIES EXCEPT AS LISTED UNDER "LIMITED WARRANTY COVERAGE". THE WARRANTOR IS NOT LIABLE FOR INCIDENTAL OR CONSEQUENTIAL DAMAGES RESULTING FROM THE USE OF THIS PRODUCT, OR ARISING OUT OF ANY BREACH OF THIS WARRANTY. (As examples, this excludes damages for lost time, cost of having someone remove or re-install an installed unit if applicable, or travel to and from the servicer. The items listed are not exclusive, but are for illustration only.) **ALL EXPRESS AND IMPLIED WARRANTIES, INCLUDING THE WARRANTY OF MERCHANTABILITY, ARE LIMITED TO THE PERIOD OF THE LIMITED WARRANTY.**

Some states do not allow the exclusion or limitation of incidental or consequential damages, or limitations on how long an implied warranty lasts, so the exclusions may not apply to you.

This warranty gives you specific legal rights and you may also have others rights which vary from state to state. If a problem with this product develops during or after the warranty period, you may contact your dealer or Servicenter. If the problem is not handled to your satisfaction, then write to the warrantor's Consumer Affairs Department at the addresses listed for the warrantor.

PARTS AND SERVICE (INCLUDING COST OF AN IN-HOME SERVICE CALL, WHERE APPLICABLE) WHICH ARE NOT COVERED BY THIS LIMITED WARRANTY ARE YOUR RESPONSIBILITY.

***For Product Information, Operating Assistance, Literature Request, Dealer Locations, and all Customer Service inquiries please contact:
1-800-211-PANA (7262), Monday-Friday 9am - 9pm; Saturday-Sunday 9am - 7pm, EST.***

***Web Site: <http://www.panasonic.com>
You can purchase parts, accessories or locate your nearest servicer by visiting our Web Site.***

Accessory Purchases:

***1-800-332-5368 (Customer Orders Only)
Panasonic Services Company 20421 84th Avenue South, Kent, WA 98032
(6 am to 5 pm Monday - Friday; 6 am to 10:30 am Saturday; PST)
(Visa, MasterCard, Discover Card, American Express, Check)***

***Service in Puerto Rico
Matsushita Electric of Puerto Rico, Inc. Panasonic Sales Company/Factory Servicer:
Ave. 65 de Infantería, Km. 9.5, San Gabriel Industrial Park, Carolina, Puerto Rico 00985
Phone (787) 750-4300 Fax (787) 768-2910***

Index

- A**
AC Power Supply Cord 3
AI Sound 24
Amplifier Connection 7
Antenna Connection 3
Audio 24
Auto Power On 21
Auto Program 5, 20
Auto Set Up Menu 5
- B**
Balance 24
Bass 24
Battery Installation 12
Blocking Message 27
Brightness 22
- C**
Cabinet and Remote Control 2
Cable / Antenna Connection 3
Cable Connection 3
Canadian English 30
Canadian English
Ratings Chart 30
Canadian French 31
Canadian French
Ratings Chart 31
Care and Cleaning 2
Caution 3
CC Mode 21
Channels 25
Clock Set 23
Closed Captioning 21
Codes for Cable Box 17
Codes for DBS 17
Codes for DVD 17
Codes For VCR 16
Color 22
Component Codes 16
Customer Record 2
- D**
DTV-STB or DVD
Player Connection 7
- F**
FCC Caution 0
Feature Chart 4
Freeze Button 11
Front Control Panel 6
- I**
Icon Menu Navigation 18
Icon Menu Operation 20
Icon Menus 19
IDIOMA/LANGUE 5, 20
Important Information 4
Input Label 25
Installation 3
- L**
Limited Warranty 33
Lock 26
Lock Set 26
- M**
Main Menu Icons 19
Manual Caption 25
Manual Program 20
Mode Operational Key
Chart 13
Mono 24
Move Button 11
- N**
Normal 22, 24
- O**
On Mute 21
Optional Cable Connections 3
- P**
Picture 21, 22, 26
PIP Operation 8
PIP Button 10
PIP Channel Buttons 10
PIP Function Buttons 10
PIP Operation with a
VCR - No Cable Box 9
Prog Chan 20
Programming The Remote 15
- Programming With a Code 15
Programming Without A
Code 15
- R**
Rating Systems for Canada 30
Remote Control Operation 12
- S**
SAP 24
Screen 2
Search Button 11
Set Up 20
Sharpness 22
Size Button 10
Sleep Timer 23
Speakers 24
Specifications 2
Stereo 24
Surround 24
Swap Button 10
- T**
Television Location 3
Time 23
Timer 23
Tint 22
Treble 24
Troubleshooting Chart 32
TV or Cable 5, 20
TV/VIDEO Button 11
- U**
U.S. Movies 28
U.S. Movies Menu 29
U.S. TV Programs 27
U.S. TV Programs Rating 27
U.S. TV Programs
Ratings Chart 28
- V**
V-Chip Menu Operation 27
VCR Connection 6
Video Input Memory 22
Video Input Skip 25

**Panasonic Consumer Electronics Company,
Division of Matsushita
Electric Corporation of America**
One Panasonic Way
Secaucus, New Jersey 07094
www.panasonic.com

Panasonic de Mexico, S.A. de C.V.
Amores No. 1120
Col. Del Valle C.P. 03100
México, D.F.
Tel. (0155) 5488-1000
Fax (0155) 5575-6763, 5575-6765

**Panasonic Sales Company,
Division of Matsushita Electric
of Puerto Rico Inc. ("PSC")**
Ave. 65 de Infantería, Km 9.5
San Gabriel Industrial Park
Carolina, Puerto Rico 00985
Tel. (787) 750-4300
Fax (787) 768-2910

Panasonic®

Televisor a color Instrucciones de Operación

CT-27D32

CT-32D32

CT-36D32

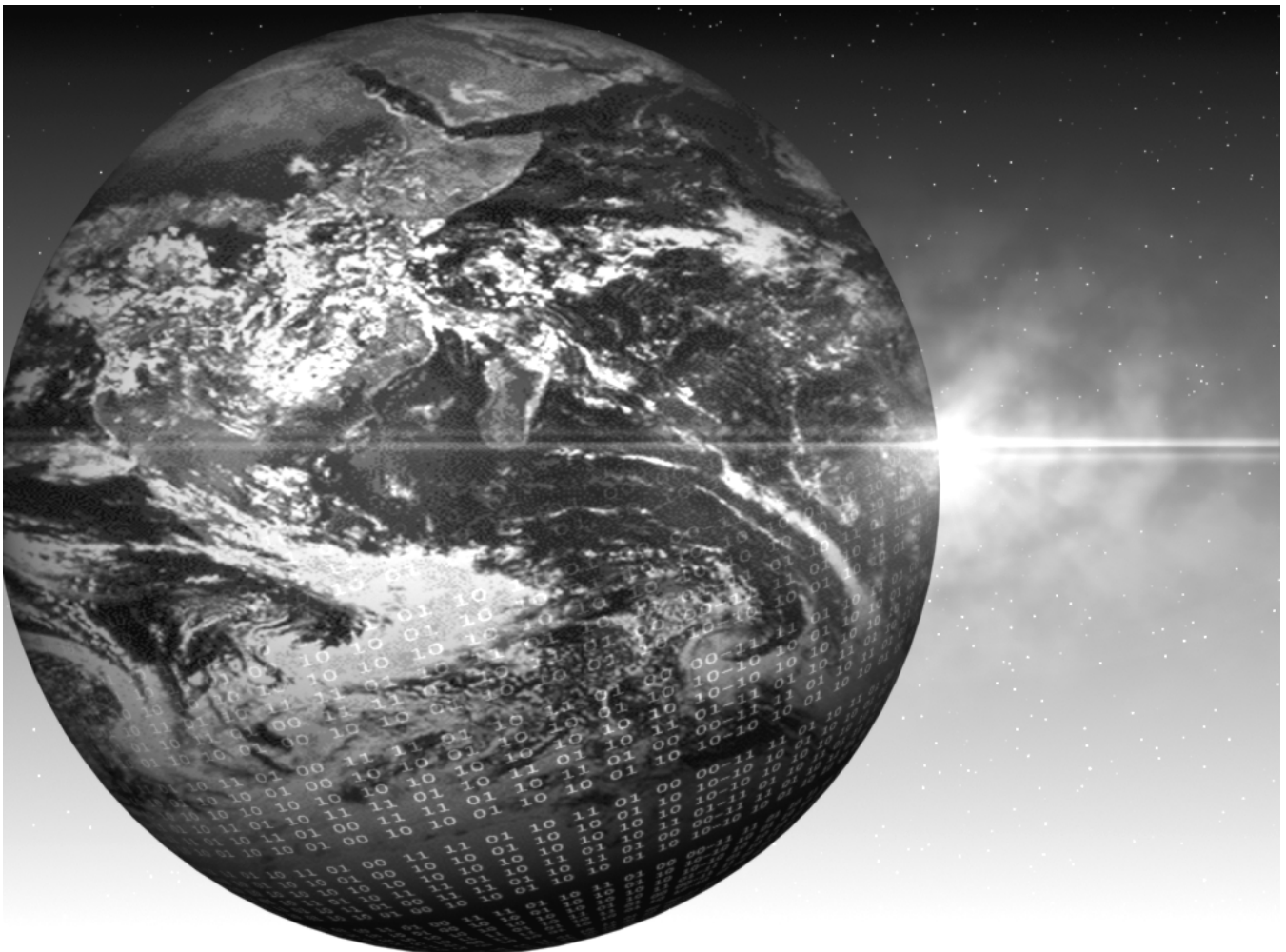

Para asistencia llame al teléfono: 1-800-211-PANA (7262)
o envíe un correo electrónico a la dirección:
consumerproducts@panasonic.com (Solo en Estados Unidos)

TQB2AA0401 11912
IMPRESO EN EE.UU.

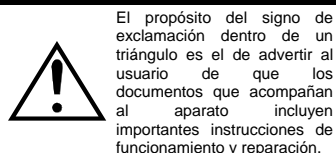
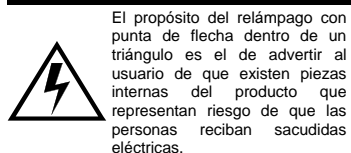

ADVERTENCIA: Con el objeto de prevenir el riesgo de incendio o de sacudida eléctrica, este aparato no deberá verse expuesto a la lluvia ni a la humedad.

Aviso de la FCC: **Cualquier cambio o modificación a este receptor de TV no aprobado expresamente por Matsushita Electric Corporation of America podría provocar interferencia dañina, que nulificaría la autoridad del usuario para operar este equipo.**

AVISO AMBIENTAL: Este producto utiliza un tubo de rayos catódicos (TRC) así como otros componentes que contienen plomo. El desecho de estos materiales puede estar regulado en su comunidad debido a consideraciones ambientales. Para información de desecho o reciclaje contacte a sus autoridades locales, o a la alianza de industrias electrónicas: <[HTTP://WWW.EIAE.ORG](http://www.eiae.org)>

Indice

Felicidades	2
Registro del Usuario	2
Cuidado y limpieza	2
Especificaciones.....	2
Instalación	3
Ubicación de la Televisión.....	3
Conexiones de Cable Opcional.....	3
Cable de Suministro de Corriente Alterna.....	3
Conexión de Cable / Antena.....	3
Tabla de Comparación de Características	4
Menú de Auto Programación.....	5
Conexiones de Equipo Opcional	6
Conexion de la Videocasetera.....	6
Panel de Control Frontal.....	6
Conexion del Decodificador de Televisión Digital	7
Conexión del Amplificador (TO AUDIO AMP)	7
Operación de Imagen en Imagen (IDI)	
Con 2 Sintonzador	8
Imagen en Imagen Con una Videocasetera	
Con Decodificador de Cable	8
Imagen en Imagen Con una Videocasetera -	
sin Decodificador de Cable.....	9
Botones de funciones de la IDI	10
Operación del Control Remoto	12
Tabla del Modo Operacional de las Teclas	13
Programando el Control Remoto.....	15
Programando Sin Código	15
Códigos de Componentes	16
Navegación del Menú de Iconos	18
Menú de Iconos Principal	19
Menús de iconos	19
Operación del Menú de Iconos	20
Ajuste.....	20
Imagen.....	22
Entrada de Video Memoria de Imagen.....	22
Cronómetro.....	23
Audio	24
Canales	25
Bloqueo	26
Operación del Menú de V-Chip	27
Programas de EEUU	27
Películas de EEUU	29
Sistemas de Clasificación de Canada	30
Cuadro de Localización de Fallas	32
Indice	33

Lea estas instrucciones completamente antes de operar la Televisión.

El contenido está sujeto a cambios sin previo aviso u obligación.

Derechos Reservados 2002 por Matsushita Electric Corporation of America.

Todos los Derechos Reservados. La copia y distribución sin autorización es violación de la ley.

Felicidades

Su nuevo Televisor Monitor/Receptor se caracteriza por un chasis de estado sólido que está diseñado para brindarle satisfacción por muchos años. Ha sido probada completamente en la fábrica para su mejor desempeño.

Registro del Usuario

Los números de modelo y de serie de esta unidad se encuentran en la parte posterior de la Televisión. Se recomienda que anote dichos números en los espacios que se proporcionan y se conserven como registro permanente de su compra. Esto le ayudará a identificarlo en caso de robo o pérdida.

Número de Modelo

Número de Serie

Cuidado y limpieza

Pantalla (Apagar la Televisión)

- Use una solución de jabón suave o limpiador de vidrios con un paño suave y limpio. NO USE LIMPIADORES ABRASIVOS.
- Evite la humedad excesiva y seque bien.

Nota: Evite rociar cualquier tipo de limpiadores directamente sobre la pantalla.

Gabinete y Control Remoto

- ✍ Para control remoto y gabinetes de plástico, use un paño suave humedecido con agua o una solución detergente suave. Evite exceso de humedad y frote hasta secar.
- ✍ No use benceno, diluyentes u otros productos a base de petróleo.

Especificaciones

Fuente de Potencia CT-27D32 (2,1A) CT-27D32U (2,1A) CT-32D32 (2,2A) CT-32D32U (2,2A) CT-36D32 (2,4A) CT-36D32U (2,4A)	120V AC, 60Hz
Capacidad de Canales - 181	VHF-12; UHF-56; Cable-113
Terminales de Entrada de Vídeo	1Vp-p, 75 Ohmios, Estilo fonográfico
Terminales de Entrada de Audio	500mV RMS 47Kilo Ohmios
Terminales de Salida de Audio	0-2,0V RMS 4,7Kilo Ohmios
Componente Entrada de Vídeo	75 Ohmios, Terminal tipo fonográfico
Terminales de Entrada S-Vídeo	Conector S-Vídeo (Y-C)

Las especificaciones están sujetas a cambio sin previo aviso ni obligación alguna.

Instalación

Ubicación de la Televisión

Esta unidad tiene como propósito ser usada como parte de un centro de entretenimiento. Consulte a su distribuidor para obtener opciones disponibles.

- ✘ Evite el exceso de luz del sol u otras luces brillantes, incluyendo reflejos.
- ✘ Mantenga alejada la unidad del exceso de calor o humedad. La ventilación inadecuada puede causar fallas en componentes internos.
- ✘ La iluminación fluorescente puede reducir el rango de transmisión del control remoto.
- ✘ Evite el equipo magnético, incluyendo motores, ventiladores o altavoces externos.

PRECAUCIÓN: Use únicamente con el mueble, mesa, cómoda o librero especificado por el fabricante o comprado con el aparato. Si mueve el mueble con el aparato sobre de él, tenga mucho cuidado de que el aparato no caiga sobre usted al empujar. Para evitar lesiones a infantes, nunca coloque el televisor en muebles que puedan ser inclinados o movidos por un niño.



CT-27D32, CT-27D32U

PRECAUCIÓN: Estos televisores deben ser utilizados únicamente con el mueble PANASONIC TY-27G22M. Si lo utiliza con algún otro mueble o porta-televisor, podría ser frágil o inestable, lo que podría ocasionar un accidente.

CT-32D32, CT-32D32U

PRECAUCIÓN: Estos televisores deben ser utilizados únicamente con el mueble PANASONIC TY-32G22M. Si lo utiliza con algún otro mueble o porta-televisor, podría ser frágil o inestable, lo que podría ocasionar un accidente.

CT-36D32, CT-36D32U

PRECAUCIÓN: Estos televisores deben ser utilizados únicamente con el mueble PANASONIC TY-36G22M. Si lo utiliza con algún otro mueble o porta-televisor, podría ser frágil o inestable, lo que podría ocasionar un accidente.

Conexiones de Cable Opcional

Cables blindados de audio y video deben usarse entre los componentes. Para obtener mejores resultados:

- ✘ Use cable coaxial blindado de 75 ohmios.
- ✘ Use los conectores de entrada y salida apropiados, iguales a los de su componente.
- ✘ Evite el uso de cables largos para minimizar interferencia.

Cable de Suministro de Corriente Alterna

PRECAUCION: PARA PREVENIR UNA DESCARGA ELECTRICA, BUSQUE LA CLAVIJA ANCHA DEL ENCHUFE E INSERTELA POR COMPLETO EN LA RENDIJA ANCHA DE LA TOMA DE CORRIENTE ALTERNA. NO USE ESTE ENCHUFE CON UN RECEPTACULO U OTRA TOMA DE CORRIENTE SALVO QUE LA CLAVIJA SE PUEDA INSERTAR POR COMPLETO PREVINIENDO QUE SE EXPONGA LA CLAVIJA.



Enchufe polarizado

PROTEJA EL CABLE DE AC DE SER PISADO, ENROLLADO, PLEGADO, TROZADO O PERFORADO, PARTICULARMENTE EN LOS CONECTORES Y EN LOS PUNTOS DONDE SALE DEL APARATO.

Conexión de Cable / Antena

Para una recepción adecuada, se requiere una conexión de cable o de antena.

Conexión de cable

Conecte el cable suministrado por su compañía local de cable.

Nota: Se puede requerir de un decodificador de cable para una recepción adecuada. Verifique con su compañía de cable local sobre los requisitos de compatibilidad.

Cable de Entrada de la Compañía de Cable



75 Ohmios VHF/UHF en la parte posterior de la TV

Conexión de Antena

- Para una recepción adecuada de canales VHF/UHF, se requiere de una antena externa. Para la mejor recepción, se recomienda una antena en el exterior.
- La Modalidad de Antena debe estar ajustada en televisión.

Cable de Entrada de una Antena de Casa

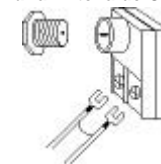

Nota: La Modalidad de Cable está predispuesta de fábrica. Usuarios de antena deberán cambiar a Modalidad de Antena en el menú de Ajuste (SETUP).

Tabla de Características

		MODELOS	CT-27D32	CT-32D32	CT-36D32
		CARACTERÍSTICAS			
CARACTERÍSTICAS ESPECIALES	LENGUAJE DEL MENÚ ENG/ESP/FRAN	✘	✘	✘	
	IMAGEN EN IMAGEN CON 2 SINTONIZADOR	✘	✘	✘	
	ENTRADA DE VIDEO MEMORIA DE IMAGEN	✘	✘	✘	
	INFORMACIÓN DEL CANAL	✘	✘	✘	
	CANCELAR ENTRADAS DE VIDEO	✘	✘	✘	
	CAPACIDAD DEL V-CHIP	✘	✘	✘	
	SUBTITULACION	✘	✘	✘	
	ENTRADA DE 75 OHM	✘	✘	✘	
	VIDEO NORM	✘	✘	✘	
	AUDIO NORM	✘	✘	✘	
AUDIO	BAJOS/BALANCE/AGUDOS	✘	✘	✘	
	ESTEREO	✘	✘	✘	
	SONIDO IA	✘	✘	✘	
	ENVOLVENTE	✘	✘	✘	
	NUMERO DE BOCINAS	2	2	2	
CONECTORES DE AV	ENTRADA A/V (POSTERIOR/DELANTERA)	3 (2/1)	3 (2/1)	3 (2/1)	
	SALIDA AUDIO	✘	✘	✘	
	ENTRADA S-VHS (POSTERIOR/DELANTERA)	1 (1/0)	1 (1/0)	1 (1/0)	
	COMPONENTE ENTRADA DE VIDEO (POSTERIOR/DELANTERA)	1 (1/0)	1 (1/0)	1 (1/0)	
	SALIDA PARA AUDIFONO	✘	✘	✘	

INFORMACIÓN IMPORTANTE ACERCA DEL USO DE VIDEO JUEGOS, COMPUTADORAS, U OTROS TIPOS DE IMÁGENES FIJAS.

ADVERTENCIA: El marcado o retención de imagen en los tubos de proyección como resultado del uso de una imagen fija no es un defecto de operación y como tal no está cubierto por la garantía.

Este televisor esta diseñado para desplegar imágenes en movimiento constante en la pantalla. El uso constante de imágenes fijas tal como películas en formato letterbox en pantallas estándar (con barras arriba y abajo de la imagen), películas estándar no expandidas (4:3) en TV's de pantalla ancha (con barras laterales visibles a cada lado de la imagen), barras de reporte de la bolsa mercantil (barra con información en movimiento en la parte inferior de la pantalla), patrones de video juegos, marcadores deportivos fijos, logos de estación televisora, patrones de internet u otros patrones de tipo computadora deben limitarse.

El uso extendido de material de imagen fija puede causar daño permanente a los tubos de proyección, el cual se presenta como "imagen fantasma" visible en la imagen normal. Este tipo de desgaste irreversible de los tubos de proyección puede limitarse mediante los siguientes pasos:

- No utilice la imagen fija por periodos largos de tiempo.
- Apague la unidad cuando no se este usando.

Menú de Auto Programación

Para su conveniencia, el menú de auto programación será desplegado en pantalla cuando el set sea encendido por primera vez. De ser necesario, siga los menús y los procedimientos para ajustar las características.

- ✂ IDIOMA/LANGUE - Seleccione el idioma del menú ENGLISH (Inglés), ESPAÑOL o FRANCAIS (Francés).



Presione **VOL** ► para seleccionar menú en Inglés, Español, o Francés

- ✂ MODO - Para seleccionar la modalidad de TV (antena) o CABLE dependiendo de la fuente de la señal.

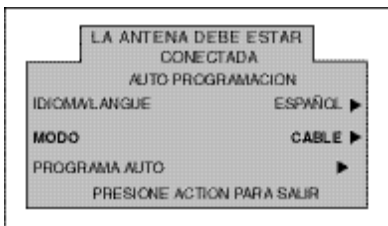

Presione **VOL** ► para seleccionar modo de TELEVISIÓN o CABLE.

- ✂ PROGRAMA AUTO - Para programar automáticamente todos los canales con señal.

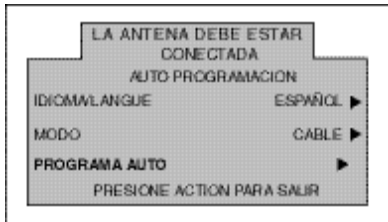

Presione **VOL** ► para iniciar la programación automática de canales.

Conexiones de Equipo Opcional

Conexión de la Videocasetera

Videocassetas, equipo de videodiscos, equipo de videojuegos y teletexto pueden también ser conectados a la entrada de vídeo. Vea el manual de su equipo opcional para más información.

Nota: La entrada de VIDEO 1 es una entrada de propósito dual. Es para conectar equipos de 480i principalmente, tal como un reproductor de DVD usando los conectores de video por componentes Y P_B P_R y los conectores de audio L y R. Pero además pueden conectarse fuentes de video compuesto convencionales como una videocasetera, usando solo los conectores de Y/Video y AUDIO L y R. La información en pantalla mostrará Componente ó Video 1 dependiendo de que fuente este conectada.

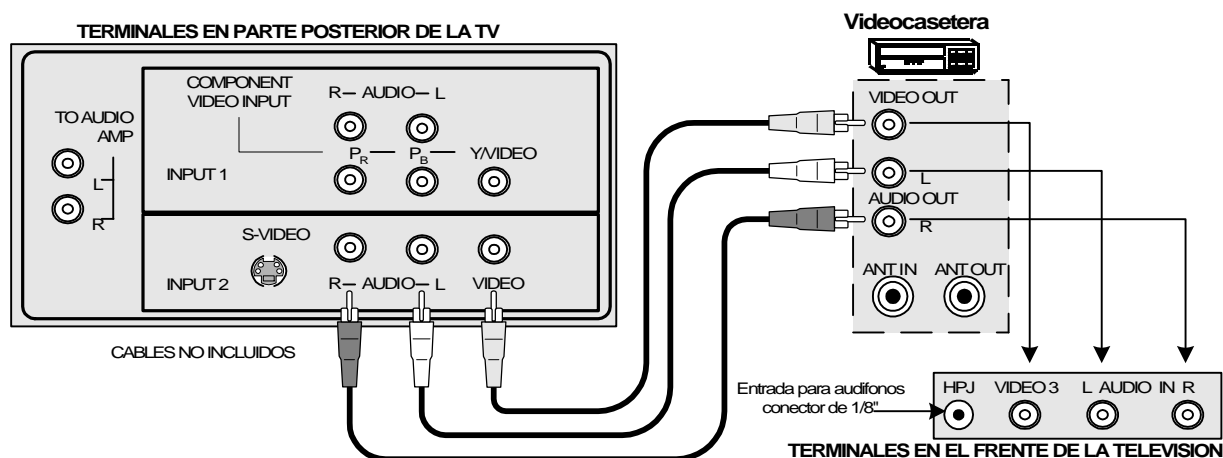

Procedimiento

1. Conecte el equipo como se muestra a la parte frontal o posterior de la entrada de Audio/Vídeo.

Nota: Conexiones de Audio/Vídeo frontales y de la parte posterior no pueden usarse al mismo tiempo.

2. Seleccione la Modalidad de Vídeo presionando el botón de **TV/VIDEO**.
3. Opere el equipo opcional tal como se instruye en el manual del equipo.

Panel de Control Frontal

TV/VIDEO

Presione  para seleccionar la modalidad de entrada de VIDEO.

Nota: El panel de control frontal puede ser usado para acceder el menú ó cambiar el modo de video cuando no se disponga del control remoto.

Conexión del Decodificador de Televisión Digital (DTV-STB)

Utilice este diagrama para conectar el decodificador de Televisión Digital Panasonic (DTV-STB) a su Televisor.

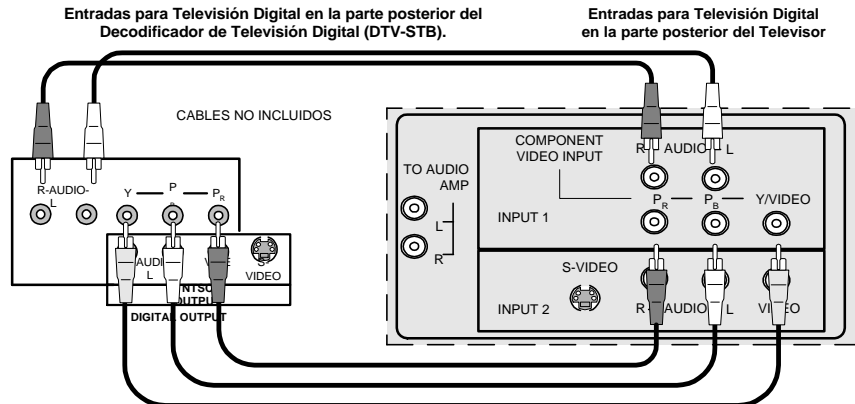

Notas:

- ⚡ El televisor tiene un grupo de entradas de video compuesto, que tiene tres entradas: Y, P_B y P_R. Las entradas separadas para las señales compuestas de color, proveen una mejor separación de luminancia y color. Utilice las entradas de audio compuesto; Izquierda (L) y Derecha (R) para conectar las salidas de audio de su Decodificador de Televisión Digital Panasonic (DTV-STB).
- ⚡ Seleccione el modo de salida para formato **480i** del DTV-STV. El televisor solo puede recibir señales en formato **480i**.

Para el Amplificador de Sonido / TO AUDIO AMP

Conecte a la terminal de entrada del AMP (amplificador) de sonido externo para escuchar el sonido en sistema estéreo.

Nota: Las terminales TO AUDIO AMP no pueden ser usadas directamente para bocinas externas.

Ajustes de Sonido (Audio)

1. Seleccionar ALTAVOCES SI en el menú de SONIDO (AUDIO).
2. Ajuste el volumen del AMP (amplificador) al mínimo.
3. Ajuste el volumen de la Televisión al nivel deseado.
4. Ajuste el volumen del AMP hasta igualar el de la Televisión.
5. Seleccionar ALTAVOCES NO&VAO en el menú de SONIDO (AUDIO).
6. Ahora puede seleccionar el volumen, y el silencio, usando los controles de la Televisión.

Nota: En NO&FAO el audio se controla mediante el control de volumen del sistema del amplificador externo.

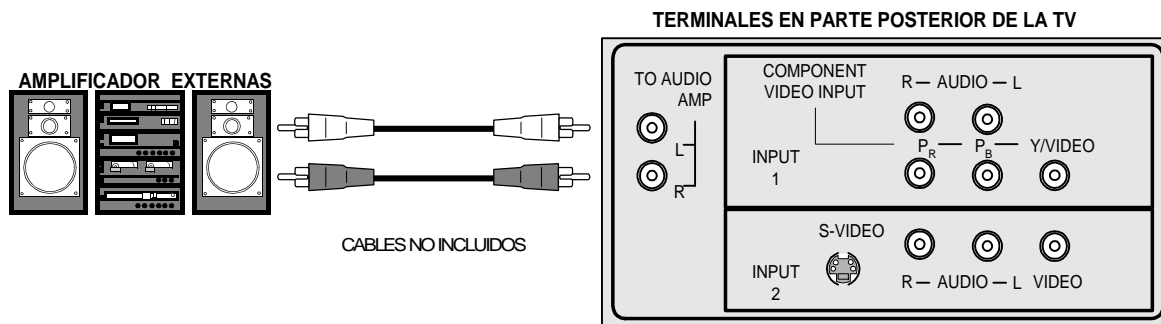

Operación de Imagen en Imagen (IDI) Con 2 Sintonizador

Imagen en Imagen Con una Videocasetera (VCR) - Con Decodificador de Cable

Esta Televisión incluye una característica de sintonizador dual para Imagen en Imagen (IDI). Esto permite ver dos (2) canales en vivo al mismo tiempo, ya sea con o sin una fuente de vídeo externa (VCR).

Sin una Fuente de Vídeo Externa

Procedimiento

1. Conecte el cable de entrada a la terminal de antena (ANT) de la parte posterior del TV.
2. Presione el botón **PIP** en el Control Remoto para visualizar el recuadro IDI.

Nota: El sonido es para la Imagen Principal, únicamente.

3. Seleccione los canales para el recuadro de IDI presionando los botones **PIP CHANNEL** arriba/abajo del control remoto.
4. Seleccione los canales de la Imagen Principal presionando el botón de **TV** en el Control Remoto y utilizando el teclado numérico o los botones de **CH** (Canal) arriba/abajo.

Con una Fuente Externa de Vídeo (VCR y Decodificador de Cable)

Conecte su televisión a una VCR y Decodificador de Cable, como se muestra.

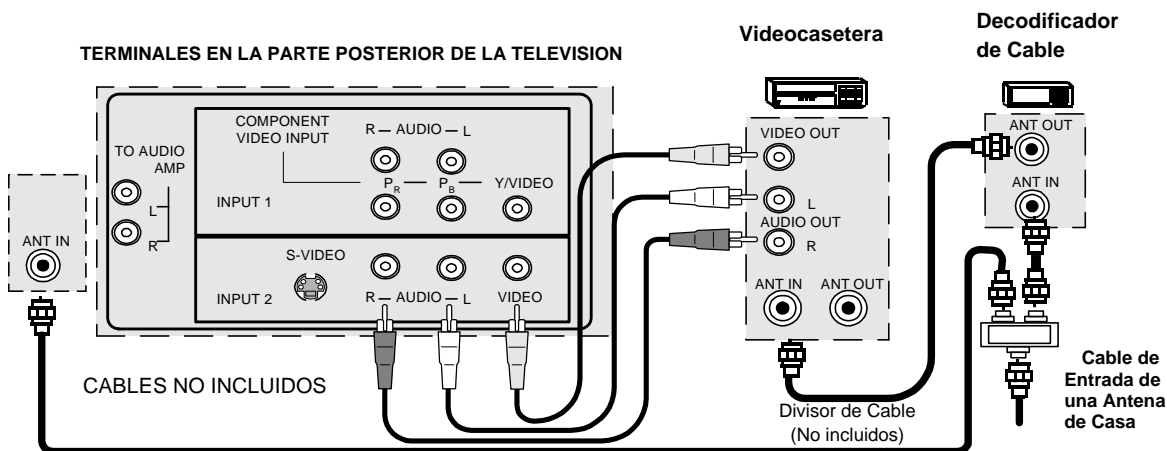

Nota: El Control Remoto debe programarse con los códigos que se incluyen para operar la Videocasetera y la Decodificador de Cable.

Procedimiento

Presione el botón **PIP** en el Control Remoto para visualizar el recuadro IDI.

Nota: El sonido es de la Imagen Principal, únicamente.

Para visualizar una imagen diferente en el recuadro IDI:

1. Presione el botón de **TV/VIDEO** en el Control Remoto para seleccionar la misma entrada de vídeo a la que su Decodificador de Cable está conectada.
2. Verifique que la Decodificador de Cable y VCR estén ENCENDIDAS y que la VCR esté sintonizada en el canal 3.
3. Seleccione los canales para el recuadro IDI presionando el botón **CBL** y usando los botones **PIP CHANNEL** arriba/abajo del Control Remoto.
4. Seleccione los canales de la Imagen Principal presionando el botón de **TV** en el Control Remoto y utilizando el teclado numérico o los botones de **CH** (Canal) arriba/abajo.

Nota: El botón de **SWAP** (CAMBIO) intercambia la fuente de las imágenes IDI y la Principal. Presione el botón **RECALL** para que aparezca en pantalla el estado de la fuente de las imágenes IDI y la Principal.

2 Imagen en Imagen Con una Videocasetera (VCR) - Sin Decodificador de Cable

Esta Televisión incluye una característica de sintonizador dual para Imagen en Imagen (IDI). Esta permite ver dos (2) canales en vivo al mismo tiempo, ya sea con o sin una fuente de vídeo externa (VCR).

Conecte su Televisión a una Videocasetera, como se muestra.

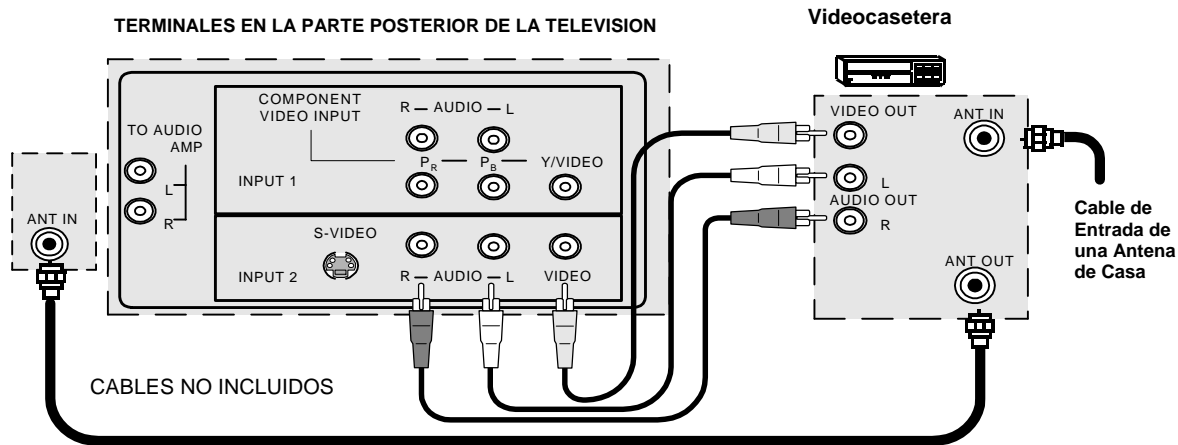

Nota: El Control Remoto debe programarse con los códigos que se incluyen para operar la Videocasetera.

Procedimiento

Presione el botón de **PIP** en el Control Remoto para visualizar en la pantalla el recuadro IDI.

Nota: El sonido es de la Imagen Principal, únicamente.

Para visualizar una fuente de vídeo externa en el recuadro de IDI:

1. Presione el botón de **TV/VIDEO** en el Control Remoto para seleccionar la misma imagen a la que su **VCR** está conectada.
2. Verifique que la VCR esté ENCENDIDA.
3. Seleccione los canales de la *Imagen Principal* presionando el botón de **TV** en el Control Remoto y utilizando el teclado numérico o los botones de **CH** (Canal) arriba/abajo
4. Seleccione los canales para el *recuadro de PIP* presionando el botón de **TV** y usando los botones los botones **PIP CHANNEL** arriba/abajo del Control Remoto.







Botón SWAP / RECALL

El botón de **SWAP** (CAMBIO) intercambia la fuente de las imágenes IDI y la Principal. Presione el botón **RECALL** para que aparezca en pantalla el estado de la fuente de las imágenes IDI y la Principal.

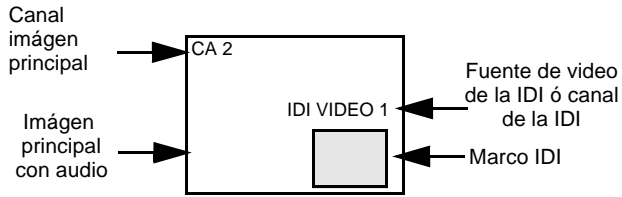
Botones de funciones de la IDI

Botón PIP (Imágen dentro de Imágen)



- Presione  para desplegar el marco IDI.
- Presione  cuando la IDI está desplegada para seleccionar la fuente de video deseada.
- Presione  de nuevo para cancelar la función IDI.

Nota: El audio es de la imágen principal solamente.

Botón Swap

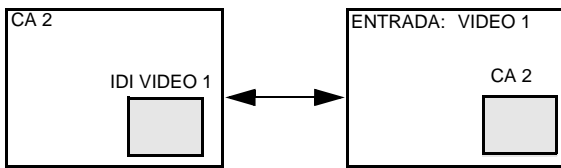

- Presione  (una vez desplegada la IDI) para intercambiar la imágen principal con la imágen dentro del marco IDI.

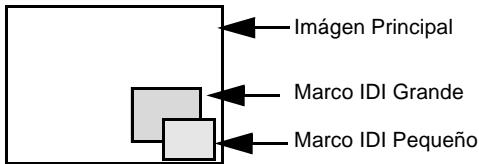

Botón Size

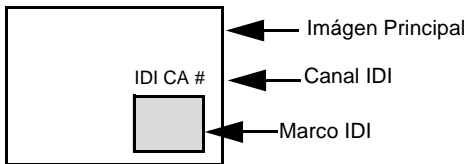

- Presione  (una vez desplegada la IDI) para escoger entre el marco IDI grande o pequeño.

Botones de Canal del IDI



- Presione los botones   mientras el marco IDI esta desplegado para seleccionar los canales.

Botones de funciones de la IDI (cont.)

Botón Move

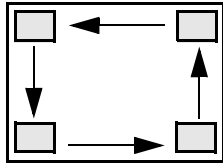



El marco IDI puede ser colocado en cualquier esquina de la imagen principal presionando

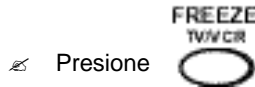
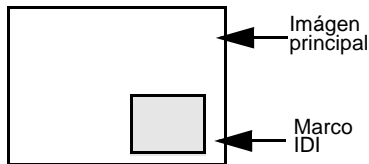

el botón . Cada vez que el botón MOVE es presionado, el marco IDI se moverá una posición como se ilustra.

Botón Freeze





Presione  para detener la imagen principal ó en el marco IDI.

Notas:

- Presionar el botón FREEZE cuando el marco IDI no está desplegado, desplegará una imagen congelada de la imagen principal en el marco IDI.
- Presionar el botón FREEZE cuando el marco IDI está desplegado congelará la imagen en la IDI. Presione el botón FREEZE de nuevo para continuar la imagen.

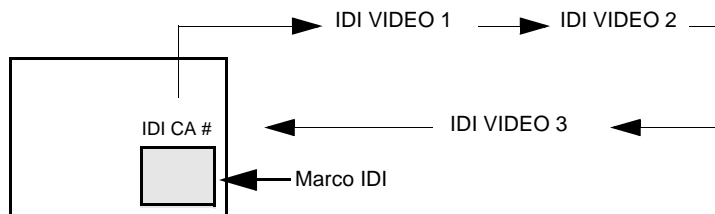
Botón TV/VIDEO



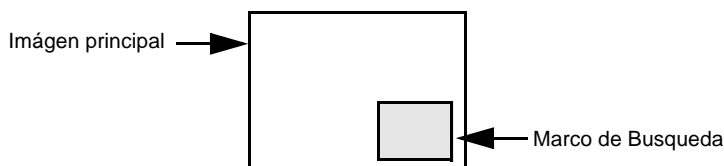

Presione  cuando la IDI está desplegada para seleccionar la fuente de video deseada.

Botón Search



Esta función permite hacer una búsqueda de todos los canales disponibles.

Presione  para desplegar el marco de búsqueda.

Presione  para detener la búsqueda ó

presione  para eliminar el marco de búsqueda.

Operación del Control Remoto

POWER
Presione para ENCENDER y APAGAR.

MUTE
Presione para silenciar el sonido.

TV VCR DBS/CBL DVD
Presione para seleccionar el funcionamiento del control remoto.

ACTION
Presione para acceder los menús.

TV/VIDEO
Presione para seleccionar la Modalidad de televisión o vídeo.

MENU
Presione para acceder el menú de DTV, DBS o DVD.

1 2 3
4 5 6
7 8 9
0
Presione el teclado numérico para seleccionar cualquier canal.

R-TUNE
Presione para regresar al canal previamente visto o modo de vídeo.



EUR7613Z30

SAP
Accesa el segundo programa de audio.

VOL VOL
Presione para ajustar el nivel del audio de la TV y navegar en los menús.

CH
CH
Presione para seleccionar el siguiente canal y navegar en los menús.

RECALL
Presione para visualizar la hora, el canal, cronómetro de apagado automático, y otras opciones.

PROG
Presione para delimitador entre los canales mayores y menores.

EXIT
Botones de función de DBS.

GUIDE
Botones de función de DBS y DVD.

MOVE REW ←←	SIZE PLAY ?	PIP FF →→
SWAP PAUSE 	SEARCH STOP ■	REC ●
FREEZE TV/VCR □	PIP CH VCR /DBS CH ▼ ▲	

Botones de función Componente.

Instalación de Pilas en el Control Remoto

Use dos pilas AA:

Quite la tapa del compartimiento de pilas presionando en dirección a la flecha.

Instale las pilas igualando las marca (+) y (-) de la polaridad.

Coloque nuevamente la tapa de las pilas.

Nota: *Instalación incorrecta puede causar derrame y corrosión que dañará al Control Remoto.*

Precauciones

- Reemplace las pilas por pares.
- No mezcle tipos de pilas (carbono de zinc con alcalina).
- No intente cargar, hacer cortocircuito, desarmar, calentar o quemar la pilas

Tabla del Modo operacional de las Teclas

Esta tabla define que teclas funcionan después de programar (si es requerido) el control remoto, cuando se selecciona uno de los modos TV, CABLE, DBS, VCR, DVD.

Nombre	MODO TV	MODO CABLE	MODO DBS
POWER	Encendido	Encendido	Encendido
SAP	Sap Si/no	-	Audio STB
MUTE	Mudo	TV Mudo	TV Mudo
TV/VIDEO	Selección De Fuente De Video	Selección De Fuente De Video Televisión	Selección De Fuente De Video Televisión
MENU	-	-	Menu
CHAN UP	Canal Arriba	Canal Arriba	Navegación Arriba
CHAN DOWN	Canal Abajo	Canal Abajo	Navegación Abajo
VOL RIGHT	Vol +	Vol +	Navegación Derecha
VOL LEFT	Vol -	Cable Vol -	Navegación Izquierda
ACTION	Action	-	Menu DBS
RECALL	Desplegar Información	Televisión Desplegar Información	Info. De Programa
EXIT	-	-	Salida DBS
GUIDE	-	-	Guia DBS
1	Digito 1	Digito 1	Digito 1
2	Digito 2	Digito 2	Digito 2
3	Digito 3	Digito 3	Digito 3
4	Digito 4	Digito 4	Digito 4
5	Digito 5	Digito 5	Digito 5
6	Digito 6	Digito 6	Digito 6
7	Digito 7	Digito 7	Digito 7
8	Digito 8	Digito 8	Digito 8
9	Digito 9	Digito 9	Digito 9
0	Digito 0	Digito 0	Digito 0
R-TUNE	Canal O Modo De Video Previo	Canal Previo	DBS Previo
PROGRAM	-	-	Programa DBS/Guión
MOVE <<REW	Movimiento de IDI	-	-
SIZE PLAY	Tamaño de IDI	-	-
PIP FF >>	Encendido/Apagado IDI	-	-
SWAP PAUSE	Intercambio de imagen en IDI	-	-
SEARCH STOP	Búsqueda de IDI	-	-
RECORD	Grabar	-	-
FREEZE/TV/VCR	Immovilización de IDI	-	-
PIP CH VCR/DBS CH ▼	Canal abajo de IDI	-	DBS Canal Abajo
PIP CH VCR/DBS CH ▲	Canal arriba de IDI	-	DBS Canal Arriba

Tabla del Modo operacional de las Teclas (cont.)

Nombre	MODO VCR	MODO DVD
POWER	Encendido	Encendido
SAP	-	-
MUTE	Televisión Mudo	Televisión Mudo
TV/VIDEO	Selección De Fuente De Video Televisión	Selección De Fuente De Video Televisión
MENU	-	
CHAN UP		Navegación Arriba
CHAN DOWN		Navegación Abajo
VOL RIGHT	Televisión Vol +	Navegación Derecha
VOL LEFT	Televisión Vol -	Navegación Izquierda
ACTION		
RECALL	Despliegue En Pantalla	Despliegue En Pantalla
EXIT	-	-
GUIDE	-	Título
1	Digito 1	Capitulo 1
2	Digito 2	Capitulo 2
3	Digito 3	Capitulo 3
4	Digito 4	Capitulo 4
5	Digito 5	Capitulo 5
6	Digito 6	Capitulo 6
7	Digito 7	Capitulo 7
8	Digito 8	Capitulo 8
9	Digito 9	Capitulo 9
0	Digito 0	Capitulo 0
R-TUNE	-	-
<<REW	Regresar	Salto Atrás <<
PLAY	Tocar	Tocar
>>FF	Adelantar	Salto Atrás FF>>
PAUSE	Pausa	Pausa
STOP	Detener	Detener
RECORD	Grabar	-
TV/VCR	Interruptor TV/VCR	Abrir/Cerrar
VCR/DBS CHAN ▼	Canal Abajo	Despacio -
VCR/DBS CHAN ▲	Canal Arriba	Despacio +

Programando El Control Remoto

El Control Remoto Universal puede programarse para operar componentes de varios fabricantes usando los botones de función para VCR, DVD, CABLE o DBS. Siga los procedimientos para programar su Control Remoto con o sin código para el componente.

Modos De Default Para El Control Remoto

Equipo	Funciona	Default
TELEVISIÓN	TELEVISIÓN (Solo Panasonic)	Código TV Panasonic
CABLE	CABLE (preajustado)	Código CABLE Panasonic
SISTEMA DE TRANSMISIÓN DIGITAL	SISTEMA DE TRANSMISIÓN DIGITAL (preajustado)	Código DBS Panasonic
VIDEOCASETERA	VIDEOCASETERA	Código VCR Panasonic
VIDEO DISCO DIGITAL/DISCO COMPACTO	VIDEO DISCO DIGITAL/DISCO COMPACTO (preajustado)	Código DVD Panasonic

Determine el fabricante del componente y busque en la tabla su código.

Procedimiento

- Confirme que el componente esté conectado y en operación.
- Apague el componente.
- Presione los botones ACTION y POWER juntos, **cuando menos 5 segundos**.
- Presione el botón de la función apropiada del componente en el Control Remoto. (VCR, DVD, CABLE o DBS).
- Ponga el código del componente de 3 dígitos usando el teclado numérico (botones 0 ~ 9) del Control Remoto.
- Presione el botón POWER de el Control Remoto para probar el componente. Si éste procedimiento ha sido exitoso, el componente se encenderá.

Consejos Utiles: Código sin éxito

Si el componente no opera con el Control Remoto, repita el procedimiento usando otro código. (Algunas marcas tienen múltiples códigos.)

Si un código se ha puesto incorrectamente, o si el procedimiento toma más de 30 segundos, la programación ha fracasado.

Programación Sin Código

Este procedimiento busca todos los códigos y se le llama "método de secuencia."

- Confirme que el componente esté conectado y en operación.
- Apague el componente.
- Presione los botones ACTION y POWER juntos, **cuando menos 5 segundos**.
- Presione el botón de la función apropiada del componente en el Control Remoto.
- Presione el botón VOL▶ para ubicarse en el siguiente código. Presione el botón ◀VOL para regresar al código anterior.
- Presione el botón POWER de el Control Remoto para probar el componente. Si éste procedimiento ha sido exitoso, el componente se encenderá.

Nota: Repita los pasos anteriores hasta que el código del componente se halla encontrado. Puede tomar varios intentos hasta encontrar el código correcto.

- Después de que el código se ha encontrado, presione el botón ACTION para guardar el código.

Códigos de Componentes

El Control Remoto Universal tiene capacidad de operar varias marcas de componentes después de introducir el código apropiado. A causa del límite de memoria no se han incluido todos los códigos existentes, por lo cual es posible que algunos componentes no operen. El Control Remoto Universal no controla todas la funciones y características disponibles en todos los modelos.

Escriba los números del código en este espacio. Esto le servirá como referencia cuando necesite programar su Control Remoto.

Videocasetera <input type="text"/> <input type="text"/> <input type="text"/>	Videodisco Digital <input type="text"/> <input type="text"/> <input type="text"/>	Sistema de Transmisión digital (DBS) <input type="text"/> <input type="text"/> <input type="text"/>	Decodificador de cable <input type="text"/> <input type="text"/> <input type="text"/>	Otros <input type="text"/> <input type="text"/> <input type="text"/>
--	---	---	---	--

Códigos para VCR

Marca	Código
Admiral	335
Aiwa	332
Akai	314, 315, 316, 329
Audio Dynamic	311, 339
Bell & Howell	305, 313
Broksonic	320, 326
Canon	323, 325
CCE	343
Citizen	306
Craig	305, 306, 329
Curtis Mathes	324, 345
Daewoo	301, 324, 343
DBX	310, 311, 339
Dimensia	345
Emerson	303, 319, 320, 325, 326, 343
Fisher	305, 307, 308, 309, 313
Funai	320, 326, 334
GE	324, 333, 345
Goldstar	306
Gradiente	334
Hitachi	300, 323, 345
Instant Replay	323, 324
Jensen	339
JVC	310, 311, 334, 339
Kenwood	306, 310, 311, 339
LXI	300, 305, 306, 307, 308, 309
Magnavox	323, 324, 331
Marantz	310, 311, 339
Marta	306
Memorex	309, 324
MGA	338, 340, 341, 347, 348
Minolta	300, 345
Mitsubishi	338, 340, 341, 347, 348
Multitech	304, 347
NEC	310, 311, 334, 339
Olympic	323, 324
Optimus	306, 321, 328, 335

Marca	Código
Orion	320, 326
Panasonic	321, 322, 323, 324
J.C. Penney	300, 305, 310, 311, 324, 339, 345
Pentax	300, 311, 345
Philco	320, 323, 324, 326, 331, 343
Philips	323, 324, 331
Pioneer	323
Proscan	300, 301, 302, 323, 324, 331, 333, 345, 346
Quasar	321, 322, 323, 324
Radio Shack	305, 309, 324, 333, 336, 340
RCA	300, 301, 302, 323, 324, 331, 333, 345, 346
Realistic	305, 309, 324, 336, 340
Samsung	302, 304, 333
Sansui	320, 326, 339, 352
Sanyo	305, 309, 313
Scott	301, 302, 304, 309, 320, 326, 338, 340, 347, 348
Sears	300, 305, 306, 307, 308
Sharp	335, 336
Shintom	317
Signature 2000	335
Singer	317
Sony	328, 329, 330
Sylvania	323, 324, 331
Tashiro	306
Tatung	310, 311, 339
Teac	310, 311, 339
Technics	321, 322, 323, 324
Teknika	324
Toshiba	301, 346
Vector Research	311
Wards	306, 309, 335, 336, 344
Yamaha	305, 310, 311, 339
Zenith	306, 344

Códigos de Componentes (cont.)

Códigos para Decodificador de Cable

Marca	Código
ABC	224
Archer	225, 232
Cableview	205, 232
Citizen	205, 222
Curtis	212, 213
Diamond	224, 225, 232
Eagle	229
Eastern	234
GC Brand	205, 232
Gemini	222
General Instrument/ Jerrold	211, 219, 220, 221, 222, 223, 224, 225, 226, 227
Hamlin	212, 218, 240, 241, 242, 245
Hitachi	203, 224
Macom	203, 204, 205
Magnavox	233
Memorex	230
Movietime	205, 232
Oak	202, 237, 239
Panasonic	209, 210, 214
Philips	206, 207, 228, 229, 230
Pioneer	201, 216
Pulsar	205, 232

Marca	Código
Puser	232
RCA	215
Realistic	232
Regal	212, 218, 240, 241, 242, 245
Regency	234
Rembrandt	205, 232, 237
Samsung	205
Scientific Atlanta	211, 212, 213
Slmark	201, 205
Sprucer	205, 210
Stargate	205, 232
Television	201, 205
Texscan	244
Tocom	235
Toshiba	204
Unika	225, 232
Universal	222, 232
Videoway	206
Viewstar	229, 230
Zenith	200, 217
Zenith / Drake Satellite	200

Códigos para DVD

Marca	Código
Denon	100
Ferguson	101
JVC	109
Mitsubishi	105
Nordmende	101
Panasonic	100
Philips	103
Pioneer	102
RCA	101

Marca	Código
Saba	101
Samsung	110
Sharp	108
Sony	104
Technics	100
Thomson	101
Toshiba	103
Yamaha	100
Zenith	107

Códigos para DBS

Marca	Código
Dish Network (EchoStar)	105, 115, 116
Echo Star	105
Express VU	105, 115
G.E.	106
G.I. (General Instrument)	108
Gradiente	114
Hitachi	103, 111, 112
HNS (Hughes)	103

Marca	Código
Panasonic	104
Philips	101, 102
Primestar	108
Proscan	106, 109, 110, 113
RCA	106, 109, 110, 113
Sony	107
Star Choice	103, 108
Thoshiba	100
Uniden	101, 102

Navegación del menu de iconos

Presione  para desplegar los iconos.

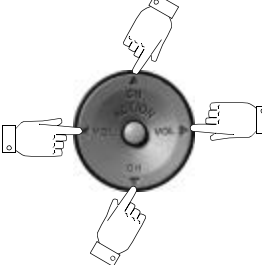

Presione  para seleccionar el icono deseado.

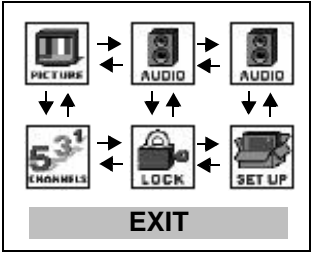

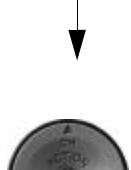
Presione  para desplegar las características del icono seleccionado

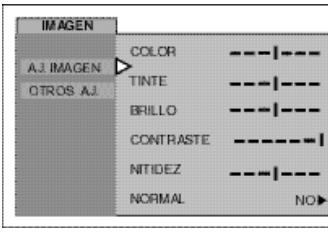

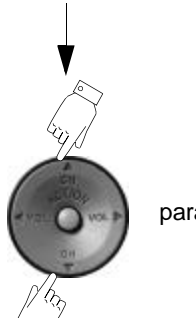

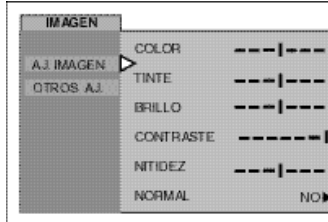
Presione  para seleccionar la característica.

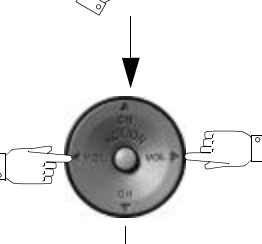

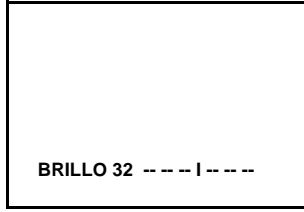
Presione  para ajustar o activar la característica



Presione  repetidamente para salir de los menús.



Imágen normal

Menú de iconos Principal

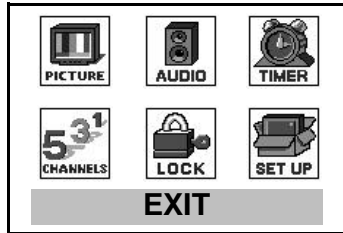



Menú de Iconos

Estas tablas muestran todos los menús de cada icono y a que páginas ir para sus descripciones.

 SET UP	Ir a página
IDIOMA/LANGUE ✂ MODO - (INGLÉS, FRANÇAIS, ESPAÑOL)	20
PROG CNLS ✂ MODO - (TELEVISIÓN o CABLE) ✂ PROGRAMA AUTO ✂ PROGRAMA MANUAL	20
CC (CLOSED CAPTIONED - Subtítulos) ✂ CC EN MUDO ✂ MODO CC	21
OTROS AJ. ✂ AUTOENCENDIDO ✂ CANAL INFO	21

 AUDIO	Ir a página
AJ. AUDIO ✂ MODO (ESTERO, SPA o MONO) ✂ BAJOS, ALTOS, BALANCE o NORMAL	24
OTROS AJ. ✂ SONIDO IA	24
SONIDO ENVOLVENTE ✂ MODO	24
ALTAVOCES ✂ SI ✂ APAGADAS Y SALIDA DE AUDIO VARIABLE ✂ APAGADAS Y SALIDA DE AUDIO FIJA	24

 TIMER	Ir a página
AJUSTE DE RELOJ ✂ HORA ✂ DIA	23
APAGADO ✂ TIEMPO?	23
CRONOM ✂ MODO ✂ ENCENDER ✂ APAGAR ✂ ELIJA CANAL ✂ FIJO	23

 PICTURE	Ir a página
AJ. IMAGEN ✂ COLOR, TINTE, BRILLO, CONTRASTE, NITIDEZ o NORMAL	22
OTROS AJ. ✂ TEMP COLOR	22

 531 CHANNELS	Ir a página
FAVORITOS ✂ EXPLORA CAN ✂ ELIJA CANAL	25
TITULOS ✂ MANUAL ✂ PONGA TITULO	25

 LOCK	Ir a página
MODO ✂ BLOQUEO - (JUEGO, CANAL o TODOS) ✂ PROGRAMAS ✂ TIEMPO?	26
Operación del menú de V-CHIP	27

Operación del Menú de Iconos

AJUSTE

Nota: Vea la pág. 18 para los procedimientos de navegación del menú de iconos.

Idiomas del Menú

En el menú de SET UP (AJUSTE) bajo IDIOMA/LANGUE seleccione el idioma del menú ENGLISH (Inglés), ESPAÑOL ó FRANCAIS (Francés).

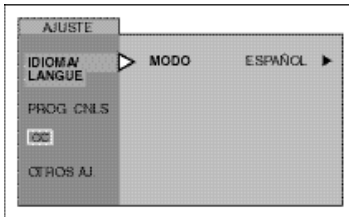

Presione **VOL** ► para seleccionar menus en Inglés, Español ó Francés.

Prog Cnls (Programación de Canales)

En el menú de AJUSTE bajo PROG CNLS seleccione:

Presione **MODO** ► Para seleccionar la modalidad de TV (antena) o CABLE dependiendo de la fuente de la señal.

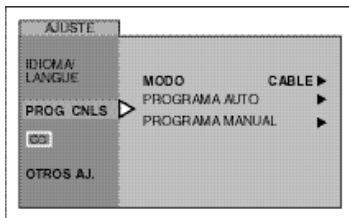

Presione **VOL** ► para seleccionar TELEVISIÓN ó CABLE.

Presione **PROGRAMA AUTO** -Para programar automáticamente todos los canales con señal.

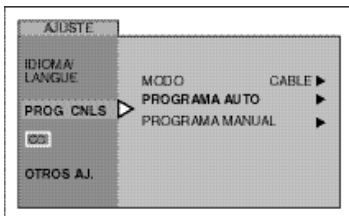

Presione **VOL** ► para iniciar la programación automática de canales.

Presione **PROGRAMA MANUAL** - Para manualmente incluir o borrar canales.

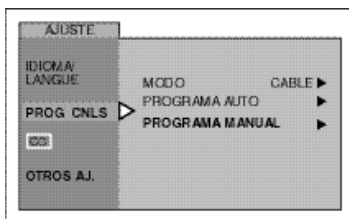

Presione **VOL** ► para desplegar el siguiente menú.

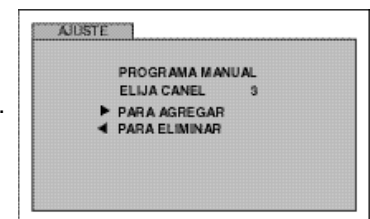

Nota: Use las teclas numéricas del control remoto para seleccionar los números de canal.

CC (Subtítulos)

Esta televisión tiene un decodificador integrado que despliega subtítulos (texto en letras blancas o de colores sobre un fondo negro) en pantalla. Permite al usuario leer el diálogo de un programa de televisión u otra información. El programa visto debe incluir la modalidad de subtítulos para que esta función opere.

CC en Mudo

☞ Activa la modalidad de subtítulos en pantalla cuando el botón MUTE (MUDO) en el control remoto es presionado.

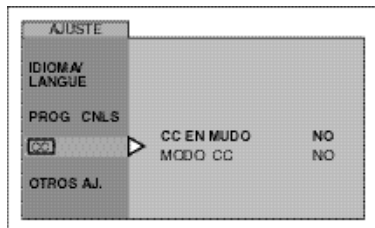

☞ Presione **VOL** ► para seleccionar C1, C2 ó NO.

Nota: Este función opera solamente cuando la modalidad de subtítulos está apagada (NO). Ajuste recomendado para la modalidad de subtítulos cuando se usa el botón MUTE (MUDO):

- CC EN MUDO: C1
- MODO CC : NO

Modo CC

Activa la característica de subtítulos seleccionando uno de los siguientes modos.

- ☞ NO - Cuando no se desea la modalidad de subtítulos.
- ☞ C1 - Para que la información relacionada con el vídeo sea desplegada en hasta 4 líneas en pantalla a la vez. (No bloquea partes relevantes de la imagen). El texto puede ser en cualquier idioma.
- ☞ C2- Otras modalidades de información relacionada con el video.

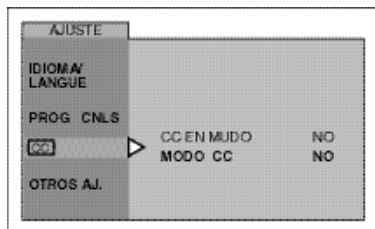

☞ Presione **VOL** ► para seleccionar C1, C2 ó NO.

Nota: Se recomienda el modo C1 para ver subtítulos.

Otros Ajustes

En el menú de AJUSTE bajo OTROS AJ. seleccione:

- ☞ AUTOENCENDIDO - Seleccione SI para encender la televisión al mismo tiempo que el Decodificador de Cable u otros componentes, ó seleccione NO.

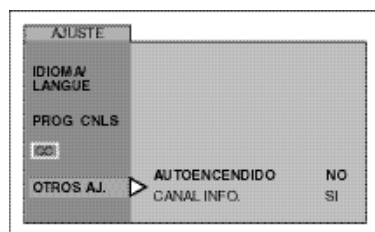

☞ Presione **VOL** ► para seleccionar NO ó Si.

- ☞ CANAL INFO - Seleccione SI para desplegar la información cuando cambie de canal.

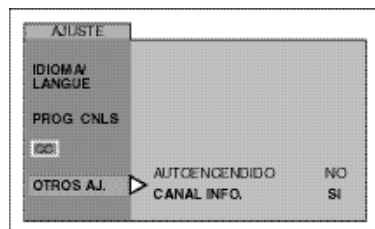

☞ Presione **VOL** ► para seleccionar NO ó Si.

Nota: Presione RECALL para desplegar la INFORMACION DEL CANAL

IMAGEN

Nota: Vea la pág. 18 para los procedimientos de navegación del menú de iconos.

AJ. (Ajustes) Imágen

En el menú de PICTURE (Imágen) bajo AJ. IMAGEN seleccione:

- ✎ COLOR - Ajusta la intensidad del color deseada.
- ✎ TINTE - Ajusta los tonos naturales de la piel.
- ✎ BRILLO - Ajusta las áreas oscuras para detalles más nítidos.
- ✎ CONTRASTE - Ajusta las área blancas de la imagen.
- ✎ NITIDEZ - Ajusta para dar mejor claridad a los detalles de la silueta.
- ✎ NORMAL - Reajusta todas las modificaciones de la imagen a los predispuestos de fábrica.

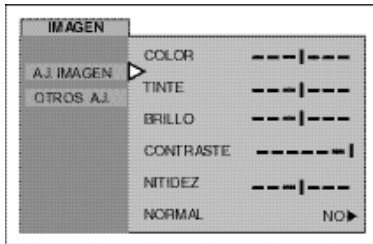

✎ Presione **CH** ▼ para seleccionar el ajuste de imágen deseado

✎ Presione ◀ **VOL** ó **VOL** ▶ para ajustar.

Entrada de Video Memoria de Imagen

✎ Los ajustes de Video pueden hacerse para cada entrada de Video de manera independiente.

Otros Ajustes

En el menú de PICTURE (Imagen) bjo OTROS AJ. seleccione:

- ✎ TEMP COLOR (temperatura) - Para aumentar o disminuir el rojo y e azul para acomodarse a las preferencias personales.

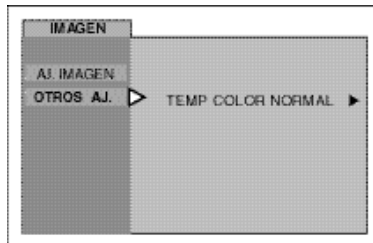

✎ Presione **VOL** ▶ para seleccionar ROJO, AZUL ó NORMAL.

Cronómetro

Nota: Vea la pág. 18 para los procedimientos de navegación del menú de iconos.

Ajuste del reloj

Ajuste la hora y día de la semana.

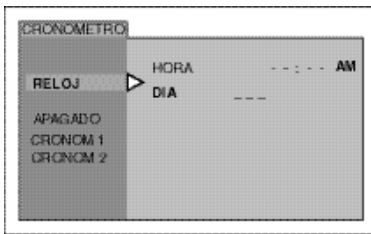

- ☞ Presione ◀VOL ó VOL▶ para seleccionar horas AM ó PM.
- ☞ Presione CH ▼ para seleccionar la posición de minutos.
- ☞ Presione ◀VOL ó VOL▶ para seleccionar minutos.
- ☞ Presione CH ▼ para highlight DIA, then presione VOL▶ para seleccionar día.

☞ Cronómetro de dormir

En el menú de CRONOMETRO, seleccione APAGADO para poder apagar la Televisión en 30, 60 ó 90 minutos. Seleccione NO para desactivar el CRONOMETRO.

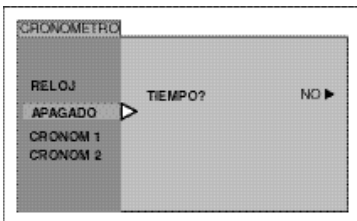

- ☞ Presione VOL▶ para seleccione 30, 60, 90 ó NO.

Cronom 1 y Cronom 2

En el menú de CRONOMETRO seleccione uno ó dos cronómetros, CRONOM 1 y CRONOM 2, para encender y apagar la televisión a la hora seleccionada, en un canal seleccionado, en los días seleccionados.

Nota: La HORA debe anotarse en el menú de RELOJ para que las funciones del CRONOMETRO funcionen.

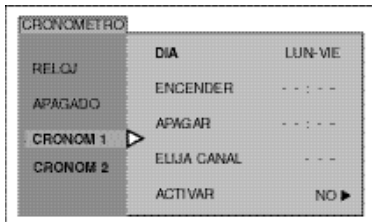

- ☞ Presione VOL▶ para seleccionar día o días.
- ☞ Presione CH ▼ para seleccionar tiempo de encendido, luego presione VOL▶.
- ☞ Repita para ajustar el tiempo de apagado.
- ☞ Presione CH ▼ para seleccionar ELIJA CANAL, luego presione VOL▶ para seleccionar el canal.
- ☞ Presione CH ▼ para seleccionar ACTIVAR, luego presione VOL▶ para seleccionar SI.

Apagado después de 90 minutos

La televisión se apaga automáticamente después de 90 minutos cuando se encendió con el CRONOMETRO. Si se selecciona APAGAR o si se presiona una tecla, el apagado automático de 90 minutos se cancela.

Activación del CRONOMETRO

El CRONOMETRO está activo cuando la televisión está apagada o encendida. La televisión cambiará al canal seleccionado a la hora seleccionada según se ajustó en el CRONOMETRO.

AUDIO

Nota: Vea la pág. 18 para los procedimientos de navegación del menú de iconos.

A.J. Audio (algunos modelos)

- ☞ MODO - Seleccione ESTEREO, SPA (Programa Secundario de audio) o MONO. (Use MONO cuando la señal de estéreo es débil.)

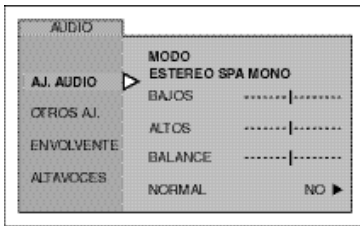

- ☞ Presione **VOL** ► para seleccionar ESTEREO, SPA ó MODO.

- ☞ BAJOS - Aumenta o disminuye los sonidos bajos.
- ☞ ALTOS - Aumenta o disminuye los sonidos altos.
- ☞ BALANCE - Enfatiza el volumen del altavoz derecho / izquierdo.
- ☞ NORMAL - Reajusta BAJOS, ALTOS y BALANCE a los niveles prefijados de fábrica.

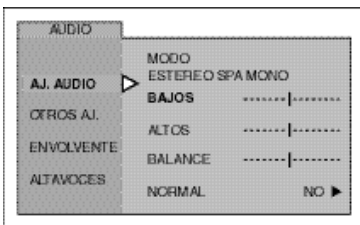

- ☞ Presione ◀ **VOL** ó **VOL** ► para ajustar.

Otros Ajustes

- ☞ SONIDO IA- Automáticamente mantiene el volumen constante entre programas y comerciales.

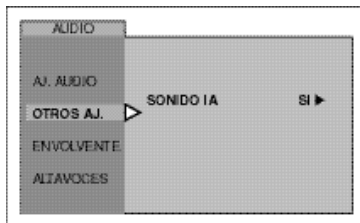

- ☞ Presione **VOL** ► para seleccionar SI ó NO.

Envolvente

- ☞ MODO - Sonido envolvente tridimensional con dos altavoces.

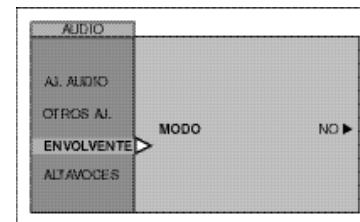

- ☞ Presione **VOL** ► para seleccionar SI ó NO.

Altavoces

- ☞ En el menú de AUDIO en ALTAVOCES.

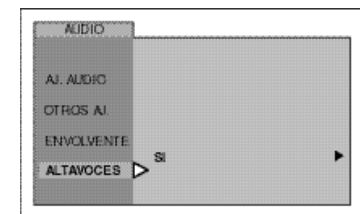

Presione **VOL** ► para seleccionar:

- ☞ SI - Los Altavoces de la televisión funcionan normalmente.
- ☞ APAGADAS Y SALIDA DE AUDIO VARIABLE - Los Altavoces de la TV están apagados, el sonido es ajustable mediante la televisión.
- ☞ APAGADAS Y SALIDA DE AUDIO FIJA - Los Altavoces de la TV están apagados, el sonido es ajustable sólo mediante el amplificador externo.

CANALES

Nota: Vea la pág. 18 para los procedimientos de navegación del menú de iconos.

Favoritos

En el menú CHANNELS (Canales) bajo FAVORITOS seleccione:

- ✍ EXPLORA CANAL FAV para introducir hasta 16 canales favoritos.
- ✍ TODOS para explorar todos los canales cuando se usan los botones CH (Canal) arriba / abajo

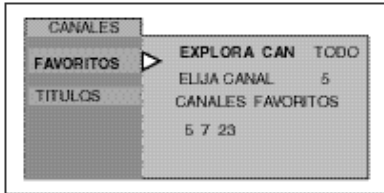

- ✍ Press **VOL**▶ to select FAV or ALL.
- ✍ Press **CH** ▼ to select ENTER CHANNEL, if FAV selected.
- ✍ Use remote numeric keypad to select desired channel (refer to your local TV guide).
- ✍ Press **VOL**▶ to add channel.
- ✍ Press ◀**VOL** to delete channel.



Titulos

En el menú CHANNELS (Canales) bajo TITULOS seleccione:

- ✍ MANUAL para introducir los números y títulos manualmente

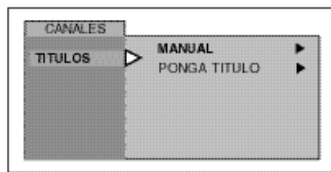

Presione **VOL**▶ para desplegar el siguiente menú.

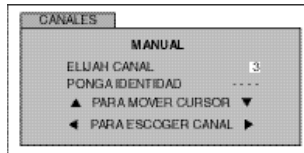

- ✍ Use el teclado numérico del control remoto para seleccionar el canal deseado (hacer referencia a sugula de TV local).

- ✍ Presione **CH** ▼ para seleccionar PONGA IDENTIDAD.

- ✍ Presione ◀**VOL** ó **VOL**▶ para seleccionar caracteres.

Nota: Anule títulos de canal poniendo espacios en los cuatro lugares indicados para siglas.

PONGA TITULO par clasificar las conexiones de entrada de vídeo que se visualizan en la pantalla.

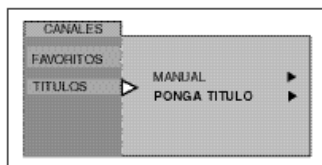

Presione **VOL**▶ para desplegar el siguiente menú.



- ✍ Select the desired Video input.
- ✍ Press ◀**VOL** or **VOL**▶ to select the first character.
- ✍ Press **CH** ▼ to enter the next position and repeat the step above to enter the next character.
- ✍ Repeat above steps until all characters are entered.

Funcion Para Cancelar Entradas De Video

Este televisor tiene una función que permite evitar la visualización de alguna de las entradas de video cuando presione TV/VIDEO en el control remoto..



- ✍ Seleccione la entrada de video que quiera bloquear (VIDEO1, VIDEO2 ó VIDEO3).
- ✍ Para activar la funcion de Cancelar, presione ◀**VOL** con el cursor en el primer caracter.

Nota: Para desactivar la función, presione el botón de volumen mas con el cursor en el primer caracter.

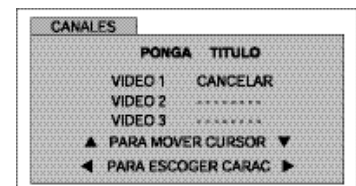

BLOQUEO

Nota: Vea la pág. 18 para los procedimientos de navegación del menú de iconos.

Modo

Bloqueo

Seleccione BLOQUEO para prevenir juegos de vídeo y videocasetes de ser vistos.

☞ Use un código que sea fácil de recordar y escríbalo en un lugar seguro.

Notas:

- Use el teclado numérico para introducir un código secreto de cuatro dígitos.
 - Si usted no recuerda su código, el BLOQUEO se desactivará en 12, 24, ó 48 horas dependiendo de lo que esté ajustado. Sea cuidadoso al seleccionar SIEMPRE. Si SIEMPRE ha sido seleccionado, y olvida su código secreto, la TV debe ser atendida por un técnico calificado para limpiar el ajuste de BLOQUEO.
 - Si selecciona CAMBIO DE CLAVE, e introduce un código diferente al usado previamente en el menú de BLOQUEO, su nuevo código queda como el código definitivo.
- ☞ No - Para apagar la función de bloqueo.

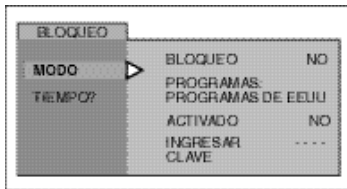

☞ Presione **VOL** ▶ para desplegar el menú de Bloqueo.

☞ **JUEGO** - Para bloquear los canales 3, 4 y las entradas de vídeo.

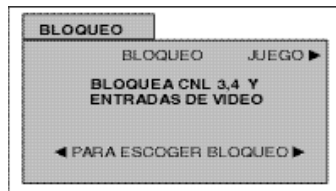

Presione **VOL** ▶ para seleccionar Juego.

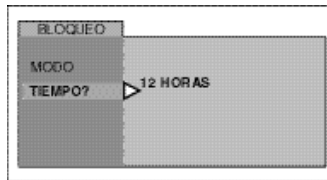

- ☞ Presione **ACTION** ● dos veces.
- ☞ Presione **CH** ▼ para seleccionar cuánto tiempo?.
- ☞ Presione **VOL** ▶ para seleccionar 12 Horas, 24 Horas, 48 Horas ó Siempre.

☞ **CANAL** - Para bloquear hasta cuatro canales de su elección.

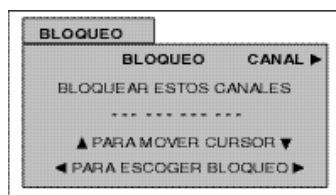

- ☞ Presione **CH** ▼ ó **CH** ▲ para mover el cursor entre los caracteres agrupados.
- ☞ Presione **VOL** ◀ ó **VOL** ▶ o el teclado numérico para seleccionar los canales que desea bloquear.
- ☞ Presione **CH** ▼ para seleccionar cuánto tiempo?.
- ☞ Presione **VOL** ▶ para seleccionar 12 Horas, 24 Horas, 48 Horas ó Siempre.

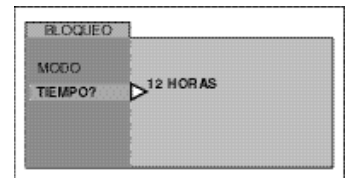

☞ **TODOS** - Para bloquear todos los canales y entradas de vídeo.

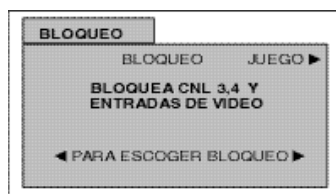

- ☞ Presione **ACTION** ● dos veces.
- ☞ Presione **CH** ▼ para seleccionar cuánto tiempo?.
- ☞ Presione **VOL** ▶ para seleccionar 12 Horas, 24 Horas, 48 Horas ó Siempre.

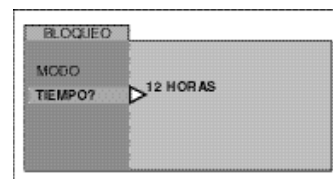

Nota: Si **BLOQUEO**, **CANAL** o **TODOS** está activado, y se selecciona alguna de las entradas de video o canales bloqueados, el mensaje BLOQUEADO aparecerá en la esquina superior derecha de la pantalla de la televisión.

Operación del Menu V-CHIP

Nota: Vea la pág. 18 para los procedimientos de navegación del menú de iconos.

Mensaje de Bloqueo

Si el V-Chip está activado y el programa excede el límite de clasificación ajustados por el usuario, aparecerá el mensaje de bloqueo y el sonido será silenciado. Si desea continuar viendo el programa introduzca su código secreto. Después de introducir el código, todos los bloqueos y clasificaciones son desactivados hasta apagar la televisión o hasta que todos los ajustes sean desactivados.

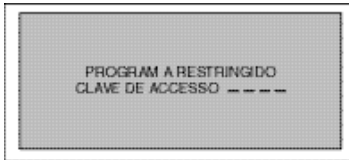

Nota: Si el código secreto es introducido para anular las clasificaciones, deberá reajustar todas las clasificaciones mediante reprogramación ó apagando la TV.

Programas de EEUU

Las características de este modelo de televisión y la "Tecnología V-CHIP" permite usar clasificaciones al ver programas de televisión. Esta innovación permite a los padres bloquear varios tipos de programación de TV a su discreción. IDI (Imagen en Imagen) se bloqueará automáticamente.

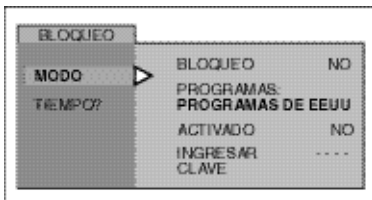

- ✍ Use el teclado numérico para introducir su código de cuatro dígitos. (Use un código fácil de recordar, y escríbalo en un lugar seguro).
- ✍ Presione **CH** ▼ para seleccionar PROGRAMAS.
- ✍ Presione **◀VOL ó VOL▶** para seleccionar PROGRAMAS DE EEUU.
- ✍ Presione **CH** ▼ para seleccionar ACTIVADO.
- ✍ Presione **◀VOL ó VOL▶** para mostrar el menú de PROGRAMAS DE EEUU.

Tabla de Programas de EEUU

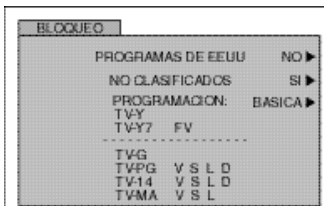

- ✍ Presione **VOL▶** para seleccionar PROGRAMAS DE EEUU NO ó SI.
- ✍ Presione **CH** ▼ para seleccionar NO CLASIFICADOS.

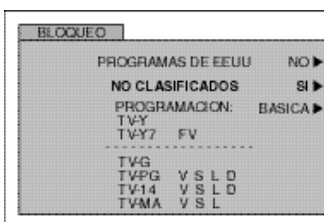

- ✍ Presione **VOL▶** para seleccionar NO CLASIFICADOS SI ó NO.
- Nota:** Si se selecciona "SI" se recibirán programas NO CLASIFICADOS. Si se selecciona "NO" se bloquearán los programas NO CLASIFICADOS. Vea el recuadro Precauciones del Cliente en la siguiente página.
- ✍ Presione **CH** ▼ para seleccionar PROGRAMACION.

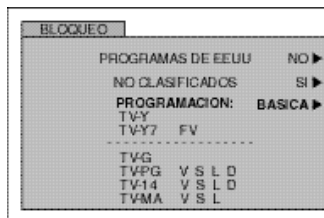

- ✍ Presione **VOL▶** para seleccionar BASICA ó DETALLADA.
- BASICA - Solo le permite seleccionar clasificaciones generales como TV-Y, TV-PG, etc.
- DETALLADA - Le permite seleccionar clasificaciones generales y contenido como V, L, etc.

Tabla de Programas de EEUU (cont.)

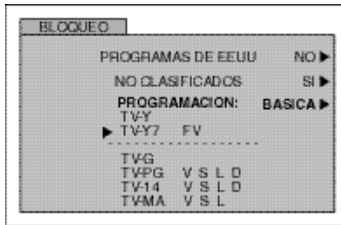

- Presione **CH** ó **CH** para mover el cursor entre las diferentes clasificaciones.
- Use **VOL** ó **VOL** para seleccionar las clasificaciones que desea bloquear (**ROJO**) y desactivar el bloqueo (**VERDE**).
- Nota:** Vea la tabla de PROGRAMAS DE EEUU.
- Presione **ACTION** dos veces para regresar a MODO en el menú de BLOQUEO.
- Presione **CH** para realizar TIEMPO?.
- Presione **VOL** ó **VOL** para seleccionar 12, 24, 48 horas ó SIEMPRE.

Precauciones del Cliente
<p>El sistema V-CHIP que es usado en este equipo es capaz de bloquear programas "NO CLASIFICADOS" (no clasificados, clasificación no aplicable y ninguna) de acuerdo a la sección 15.120(e)(2) del Comité Federal de Comunicaciones de los Estados Unidos. Si la opción de bloqueo "NO CLASIFICADO" es escogida "pueden ocurrir resultados inesperados y posiblemente confusos, además usted podría no recibir boletines de emergencia o cualquiera de los siguientes tipos de programación:"</p> <ul style="list-style-type: none"> Boletines de Emergencia (como mensajes de EAS (Servicios de Alerta en Emergencias, advertencias del clima y otros) Programas originados localmente Noticias Política Anuncios de Servicio Público Religioso Deportes Estado del Tiempo

TABLA DE PROGRAMAS DE EEUU

NR	No clasificado. VEA CUIDADO DEL CLIENTE en la página anterior.
TV-Y	Todos los niños. Los temas y elementos en este programa están especialmente diseñados para un público infantil, incluyendo niños de 2-6 años.
TV-Y7	Dirigido a niños mayores. Los temas y elementos en este programa pueden incluir ligera violencia física o cómica, o puede asustar a niños menores de 7 años.
TV-G	Audiencia General. Contiene poca o nada de violencia, nada de lenguaje fuerte, y poco o nada de diálogo o situaciones con contenido sexual.
TV-PG	Guía de los padres sugerida. El programa puede contener lenguaje obsceno infrecuente, violencia limitada, diálogos o situaciones sexualmente sugestivas.
TV-14	Advertencia a los padres. Este programa puede contener temas sofisticados, contenido sexual, lenguaje inapropiado, y violencia más intensa.
TV-MA	Sólo audiencia Madura. Este programa puede contener temas para adultos, lenguaje profano, violencia gráfica y contenido sexual explícito.
FV	FANTASIA/ CARICATURAS CON VIOLENCIA
V	VIOLENCIA
S	SEXO
L	LENGUAJE OFENSIVO
D	DIALOGO CON CONTENIDO SEXUAL

Películas de EEUU

Las características de este modelo de televisión y la "Tecnología V-CHIP" permite usar clasificaciones al ver películas o vídeos. Esta innovación permite a los padres bloquear varios tipos de películas y vídeos a su discreción. IDI (Imagen en Imagen) se bloqueará automáticamente.

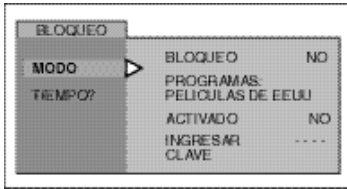

- ☞ Use el teclado numérico para introducir su código secreto de cuatro dígitos. (Use un código fácil de recordar, y escríbalo en un lugar seguro.)
- ☞ Presione **CH** ▼ para realzar PROGRAMAS.
- ☞ Presione ◀ **VOL** ó **VOL** ▶ para seleccionar PELICULAS DE EEUU.
- ☞ Presione **CH** ▼ para realzar ACTIVADO.
- ☞ Presione ◀ **VOL** ó **VOL** ▶ para mostrar el menú de PELICULAS DE EEUU.

TABLA DE PELICULAS DE EEUU

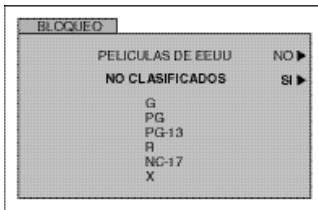

- ☞ Presione **VOL** ▶ para seleccionar NO CLASIFICADOS SI o NO.

Nota: Algunas veces las películas no son clasificadas por una variedad de razones. Películas antiguas y extranjeras normalmente no tienen clasificación.

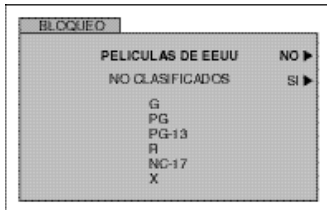

- ☞ Presione **VOL** ▶ para seleccionar PELICULAS DE EEUU NO ó SI.
- ☞ Presione **CH** ▼ para realzar NO CLASIFICADOS.

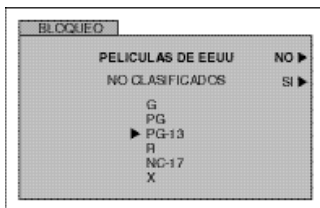

- ☞ Presione **CH** ▲ ó **CH** ▼ para mover el cursor entre la diferentes clasificaciones.
- ☞ Use ◀ **VOL** ó **VOL** ▶ para seleccionar las clasificaciones que desea bloquear (**ROJO**) y desactivar el bloqueo (**VERDE**).

Nota: Vea la tabla de CLASIFICACION DE PELICULAS DE EEUU.

- ☞ Presione **ACTION** ● dos veces para regresar a MODO en el menú de BLOQUEO.

PG-13, R, NC-17 y X serán bloqueados

- ☞ Presione **CH** ▼ para realzar TIEMPO?.
- ☞ Presione ◀ **VOL** ó **VOL** ▶ para seleccionar 12, 24, 48 horas ó SIEMPRE.

TABLA DE CLASIFICACION DE PELICULAS DE EEUU

NR	PROGRAMA NO CLASIFICADO Y NA (NO APLICABLE). Película que no ha sido clasificada o que la clasificación no aplica.
G	AUDIENCIA GENERAL. Se admiten todas las edades.
PG	GUIA DE LOS PADRES SUGERIDA. Con material no aconsejable para niños.
PG-13	FUERTE SUPERVISION DE LOS PADRES. Con material que puede ser inapropiado para niños menores de 13 años.
R	AUDIENCIA GENERAL. Se admiten todas las edades.
NC-17	NO SE ADMITE NADIE DE 17 AÑOS O MENOS.
X	SOLO ADULTOS.

Sistemas de Clasificación de Canada

Inglés de Canada

Las características de este modelo de televisión y la "Tecnología V-CHIP" permite usar clasificaciones al ver películas o vídeos. Esta innovación permite a los padres bloquear varios tipos de películas y vídeos a su discreción. IDI (Imagen en Imagen) se bloqueará automáticamente.

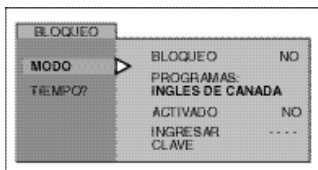

Use el teclado numérico para introducir su código de cuatro dígitos. (Use un código fácil de recordar, y escríbalo en un lugar seguro).

Presione **CH** para realzar PROGRAMAS.

Presione **◀VOL** ó **VOL▶** para seleccionar INGLÉS DE CANADA.

Presione **CH** para realzar ACTIVADO.

Presione **◀VOL** ó **VOL▶** para mostrar el menú de INGLÉS DE CANADA.

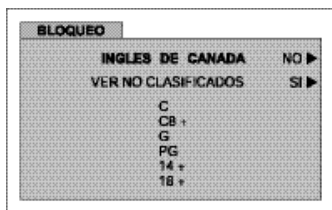

Presione **VOL▶** para seleccionar INGLÉS DE CANADA NO ó SI.

Presione **CH** para realzar VER NO CLASIFICADOS.

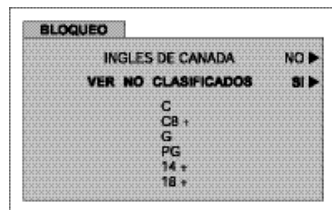

Presione **VOL▶** para seleccionar VER NO CLASIFICADOS SI ó NO.

Nota: E (Exento) Los programas exentos incluyen: noticieros, deportivos, documentales y programas informativos; programas de entretenimiento, videos musicales, y programación variada.



Presione **▲CH** ó **▼CH** para mover el cursor entre la diferentes clasificaciones.

Use **◀VOL** ó **VOL▶** para seleccionar las clasificaciones que desea bloquear (ROJO) y desactivar el bloqueo (VERDE).

Nota: Vea la tabla de INGLÉS DE CANADA

Presione **●ACTION** dos veces para regresar a MODO en el menú de BLOQUEO.

Presione **CH** para realzar TIEMPO?.

Presione **◀VOL** ó **VOL▶** para seleccionar 12, 24, 48 horas o SIEMPRE.

TABLA DE INGLÉS DE CANADA

E	Exento - Los programas exentos incluyen: noticieros, deportivos, documentales y programas informativos; programas de entretenimiento, videos musicales, y programación variada.
c	Programación dirigida a niños menores de 8 años. No contiene lenguaje ofensivo, sexual ni desnudos.
C8+	Programación considerada apta para niños de 8 años en adelante. No tiene contenido sexual ni desnudos.
G	AUDIENCIA GENERAL. Se admiten todas las edades.
PG	GUIA DE LOS PADRES SUGERIDA. Con material no aconsejable para niños..
14+	Programación que por su contenido no es recomendada para espectadores menores de 14 años. Se recomienda a los padres discreción con audiencia adolenscente.
18	SOLO ADULTOS

Francés de Canada

Las características de este modelo de televisión y la "Tecnología V-CHIP" permite usar clasificaciones al ver películas o vídeos. Esta innovación permite a los padres bloquear varios tipos de películas y vídeos a su discreción. IDI (Imagen en Imagen) se bloqueará automáticamente.

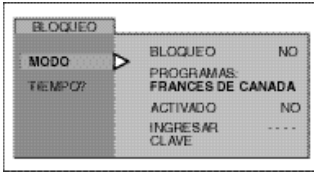

Use el teclado numérico para introducir su código de cuatro dígitos. (Use un código fácil de recordar, y escríbalo en un lugar seguro).

Presione **CH** para realizar PROGRAMAS.

Presione **VOL** para seleccionar FRANCÉS DE CANADA.

Presione **CH** para realizar ACTIVADO.

Presione **VOL** para mostrar el menú de FRANCÉS DE CANADA.



Presione **VOL** para seleccionar FRANCÉS DE CANADA SI o NO.

Presione **CH** para realizar VER NO CLASIFICADOS.

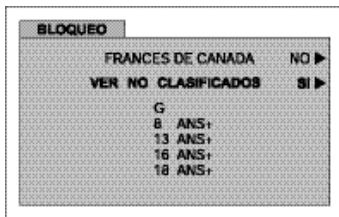

Presione **VOL** para seleccionar VER NO CLASIFICADOS SI ó NO.

Nota: E (Si se selecciona "SI" se recibirán programas NO CLASIFICADOS. Si se selecciona "NO" se bloquearán los programas NO CLASIFICADOS. Vea el recuadro Cuidado del Cliente en la parte inferior de la página.)



Presione **CH** ó **CH** para mover el cursor entre la diferentes clasificaciones.

Use **VOL** ó **VOL** para seleccionar las clasificaciones que desea bloquear (ROJO) y desactivar el bloqueo (VERDE).

Nota: Vea la tabla de FRANCÉS DE CANADA

Presione **ACTION** dos veces para regresar a MODO en el menú de BLOQUEO.

Presione **CH** para realizar TIEMPO?.

Presione **VOL** ó **VOL** para seleccionar 12, 24, 48 horas ó SIEMPRE.





















13ANS+, 16ANS+ y 18ANS+ serán bloqueados

TABLA DE CLASIFICACIONES PARA EL FRANCÉS CANADIENSE

E	Exento - Programación exenta.
G	Audiencia General. Contiene poca o nada de violencia, nada de lenguaje fuerte, y poco o nada de dialogo o situaciones con contenido sexual.
8 ans +	8+ General - No recomendada para niños pequeños. Programación dirigida a la audiencia general, pero con ligero u ocasional contenido de violencia. Se recomienda supervisión de un adulto.
13 ans +	Programación no recomienda para niños menores de 13 años - Puede contener algunas escenas violentas que podrían asustar a los menores. Se recomienda enfáticamente supervisión de un adulto.
16 ans +	Programación no recomienda para menores de 16 años - Contiene frecuentes escenas de violencia o violencia intensa.
18 ans +	Programación solo para adultos - contiene escenas de violencia o de violencia extrema.

Cuadro de Localización de Fallas

Antes de solicitar servicio, establezca los síntomas y lleve a cabo las siguientes posibles soluciones.

SONIDO	IMAGEN	Soluciones
 Sonido Ruidoso	 Imagen Moteada	Ajuste la Ubicación y/o Conexión de la Antena
 Sonido Ruidoso	 Imagen Múltiple	Ajuste la Ubicación y la Conexión de la Antena Revise el Cable de Entrada de la Antena
 Sonido Ruidoso	 Interferencia	Aleje la TV de los Aparatos Electrodomésticos, Luces, Vehículos y Equipo Médico
 Sin Sonido	 Imagen Normal	Aumente el Volumen Revise Mute (Mudo) Revise en el Menú de Audio: ALTAVOCES > SI Cambie el Canal
 Sonido Ruidoso	 Sin Imagen/Con Motas	Ajuste apropiadamente la modalidad de TV o del Cable Revise los Cables de la Antena
 Sin Sonido	 Sin Imagen / Sin IDI	Revise que el Cable de Corriente este Enchufado a una toma de Corriente Activa Ajuste los Controles de Brillo y Audio Cambie el Canal Revise las Conexiones del Cable Programa el Control Remoto otra vez Revise la Operación de la Segunda Fuente de Video
 Sonido Normal	 Sin Color	Ajuste el Color Cambie el Canal
 Sonido Erróneo	 Imagen Normal	Revise en el menú de AUDIO que el Ajuste se encuentre en Estéreo o Mono, no en SPA
 Sonido Normal	 Caja Negra en Pantalla	Cambie CC (Subtítulos) de la Modalidad de Texto a NO
 Sonido Normal	 Imagen Normal	Reemplace las Pilas del Control Remoto
Operación Intermitente del Control Remoto		

Indice

- A**
 A.J. Audio 24
 AJ. (Ajustes) Imagen 22
 Ajuste 20
 Ajuste del reloj 23
 Altavoces 24
 Altos 24
 Antena VHF/UHF 3
 Audio 24
 Autoencendido 21
- B**
 Bajos 24
 Balance 24
 Bloqueo 26
 Botón Freeze 11
 Botón Move 11
 Botón PIP 10
 Botón Search 11
 Botón Size 10
 Botón Swap 10
 Botón TV/VIDEO 11
 Botones de Canal del IDI 10
 Botones de funciones de la IDI 10
 Brillo 22
- C**
 Cable de Suministro de Corriente Alterna 3
 Canal Info 21
 Canales 25
 CC Modo 21
 Códigos de Componentes 16
 Códigos para Decodificador de Cable 17
 Códigos para DVD 17
 Códigos para VCR 16
 Color 22
 Conexión de Antena 3
 Conexión de cable 3
 Conexión de Cable / Antena 3
 Conexión de la Videocasetera 6
 Conexión del Decodificador de Televisión Digital 7
 Conexiones de Cable Opcional 3
- Conexiones de Equipo Opcional 6
 Contraste 22
 Cronómetro 23
 Cronómetro de dormir 23
 Cuadro de Localización de Fallas 32
 Cuidado y limpieza 2
- E**
 Entrada de Video Memoria de Imagen 22
 Envolvente 24
 Especificaciones 2
 Estereo 24
- F**
 Favoritos 25
 Felicidades 2
 Francés de Canada 31
 Funcion Para Cancelar Entradas De Video 25
- G**
 Gabinete y Control Remoto 2
- I**
 IDIOMA/LANGUE 5
 Idiomas del Menú 20
 Imagen 22
 Información Importante 4
 Inglés de Canada 30
 Instalación 3
- J**
 Juego 26
- M**
 Manual (Canales) 25
 Mensaje de Bloqueo 27
 Menu de auto Programación 5
 Menú de Iconos 19
 Menu de iconos Principal 19
 Modos De Default Para El Control Remoto 15
 Mono 24
- N**
 Navegación del menu de iconos 18
 Nitidez 22
 Normal 22, 24
- O**
 Operación del Control Remoto 12
 Operación del menu de Iconos 20
 Operación del Menu V-chip 27
 Otros Ajustes 24
- P**
 Panel de Control Frontal 6
 Pantalla 2
 Para el Amplificador de Sonido 7
 Peliculas de EEUU 29
 Ponga Titulo 25
 Precaución 3
 Programa Auto 20
 Programa Manual 20
 Programación de Canales 20
 Programando El Control Remoto 15
 Programas de EEUU 27
 Programming Sin Código 15
- R**
 Registro del Usuario 2
- S**
 Sistemas de Clasificación de Canada 30
 Sonido la 24
 SPA 24
 Subtítulos 21
- T**
 Tabla de Características 4
 Tabla De Clasificacion De Peliculas De Eeuu 29
 Tabla De Peliculas De Eeuu 29
 Tabla de Programas de Eeuu 27
 Tabla del Modo operacional de las Teclas 13
 Temp Color 22
 Tinte 22
 Titulos 25
- U**
 Ubicación de la Televisión 3

Panasonic Consumer Electronics Company,
Division of Matsushita
Electric Corporation of America
One Panasonic Way
Secaucus, New Jersey 07094
www.panasonic.com

Panasonic de Mexico, S.A. de C.V.
Amores No. 1120
Col. Del Valle C.P. 03100
México, D.F.
Tel. (0155) 5488-1000
Fax (0155) 5575-6763, 5575-6765

Panasonic Sales Company,
Division of Matsushita Electric
of Puerto Rico Inc. ("PSC")
Ave. 65 de Infantería, Km 9.5
San Gabriel Industrial Park
Carolina, Puerto Rico 00985
Tel. (787) 750-4300
Fax (787) 768-2910